

KS Series

QSC®

Руководство пользователя

KS212C — активный сабвуфер Cardioid 3600 Ватт

KS112 — активный сабвуфер 2000 Ватт

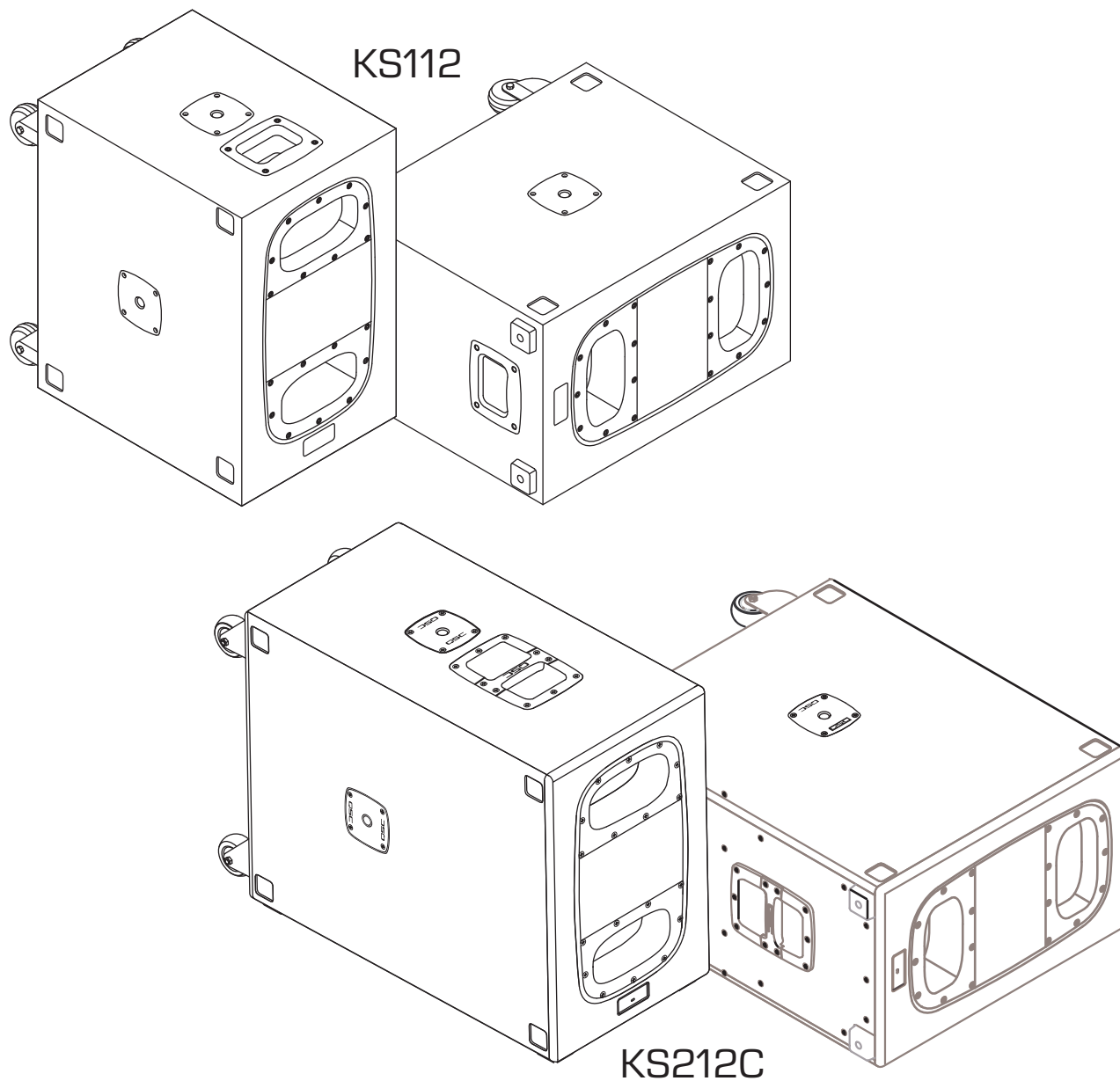

TD-001536-06-B



ЗНАЧЕНИЕ СИМВОЛОВ

Термин «ПРЕДУПРЕЖДЕНИЕ!» указывает на наличие инструкций, касающихся личной безопасности. Невыполнение этих инструкций может привести к травме или смерти.

Термин «ВНИМАНИЕ!» указывает на наличие инструкций, связанных с возможным повреждением оборудования. Невыполнение этих инструкций может привести к повреждению оборудования, не подлежащему гарантийному обслуживанию.

Термин «ВАЖНО!» указывает на наличие инструкций или информации, которые являются важными для выполнения описываемой процедуры.

Термин «ПРИМЕЧАНИЕ» используется для указания дополнительной полезной информации.



ПРИМЕЧАНИЕ: Предназначением символа молнии в треугольнике является предупреждение пользователя о наличии неизолированного «опасного» напряжения внутри корпуса продукта, которое может оказаться достаточным для поражения человека электрическим током.



ПРИМЕЧАНИЕ: Восклицательный знак в равностороннем треугольнике предупреждает пользователя о наличии в этом руководстве важных инструкций по безопасности и эксплуатации.



ВАЖНЫЕ ИНСТРУКЦИИ ПО БЕЗОПАСНОСТИ



ПРЕДУПРЕЖДЕНИЕ!: ВО ИЗБЕЖАНИЕ ВОСПЛАМЕНЕНИЯ ИЛИ ПОРАЖЕНИЯ ЭЛЕКТРИЧЕСКИМ ТОКОМ НЕ ДОПУСКАЙТЕ ПОПАДАНИЯ НА ОБОРУДОВАНИЕ ОСАДКОВ ИЛИ ВЛАГИ. НЕ ИСПОЛЬЗУЙТЕ ДАННОЕ ОБОРУДОВАНИЕ РЯДОМ С ВОДОЙ.

1. Прочитайте эти инструкции.
2. Сохраните эти инструкции.
3. Обращайте внимание на все предупреждения.
4. Выполняйте все инструкции.
5. Не используйте данное оборудование рядом с водой.
6. Протирайте оборудование исключительно сухой тканью.
7. Не блокируйте вентиляционные отверстия. Установку необходимо проводить в соответствии с инструкциями производителя.
8. Не размещайте оборудование вблизи источников тепла, таких как радиаторы отопления, батареи, духовые шкафы, и другого оборудования (включая усилители), вырабатывающего тепло.
9. В целях безопасности используйте по назначению полярную вилку или вилку с заземлением. Полярная вилка имеет два контакта, один из которых шире другого. Вилка с заземлением имеет два контактных штыря и третий штырь для заземления. Более широкий контакт или третий штырь для заземления обеспечивают более высокий уровень безопасности. Если вилка не соответствует розетке, обратитесь к электрику, чтобы заменить устаревшую розетку.
10. Не заземляйте шнур и не наступайте на него, особенно в местах подключения к розеткам, в области вилки и в месте подключения к оборудованию.
11. Используйте только те дополнительные принадлежности, которые разрешены производителем.
12. Отсоединяйте устройство от электросети во время грозы или в том случае, если оно не будет использоваться длительное время.

13. Все обслуживание должно осуществляться квалифицированным техническим персоналом. Техническое обслуживание необходимо при любом повреждении оборудования, например при повреждении шнура питания или вилки, при попадании в устройство жидкости и посторонних объектов, при прямом воздействии на оборудование дождя или влаги, при падении устройства и при его ненадлежащем функционировании.
14. Блок питания или разъем для розетки электросети переменного тока является устройством отключения от сети переменного тока, поэтому он должен быть доступен для управления сразу же после установки.
15. Соблюдайте требования всех применимых местных нормативных документов.
16. Во избежание поражения электрическим током шнур питания следует подключать к сетевой розетке с защитным заземлением.
17. Если у вас появились вопросы по установке оборудования, обратитесь к квалифицированному специалисту.
18. Не используйте аэрозоли, очистители, дезинфицирующие средства или фумиганты вблизи оборудования. Протирайте оборудование только сухой тканью.
19. Не тяните за шнур питания при отключении устройства, беритесь за вилку.
20. Не погружайте оборудование в воду или жидкости.
21. Регулярно очищайте вентиляционное отверстие от пыли и других загрязнений.

Обслуживание и ремонт



ПРЕДУПРЕЖДЕНИЕ!: Передовая технология, например использование современных материалов и мощной электроники, требует специальной методики обслуживания и ремонта. Во избежание опасности дальнейшего повреждения оборудования, получения травм персоналом или создания дополнительных угроз безопасности все работы по обслуживанию и ремонту оборудования должны проводиться исключительно в авторизованном центре обслуживания QSC или у авторизованного международного дистрибьютора QSC. Компания QSC не несет ответственности за любое повреждение, травму и соответствующий ущерб по вине клиента, владельца или пользователя оборудования, нанесенный в результате самостоятельного ремонта устройства.

Срок службы: 10 лет, **диапазон температур хранения:** от -20°C до $+70^{\circ}\text{C}$, **диапазон относительной влажности:** 5–85 %.

Заявление о соблюдении требований Федеральной комиссии по связи (США)



ПРИМЕЧАНИЕ: Данное оборудование было проверено и признано соответствующим ограничениям, применимым к цифровым устройствам класса В, согласно части 15 правил FCC.

Эти ограничения обеспечивают приемлемую защиту от недопустимых помех в общественных помещениях. Оборудование генерирует, использует и может излучать радиочастотную энергию. Нарушение настоящих инструкций по установке и эксплуатации данного оборудования может вызвать недопустимые помехи в радиосвязи. Однако нет гарантии того, что помехи не возникнут при той или иной установке оборудования. Если это оборудование вызывает недопустимые помехи теле- или радиовещанию, что можно определить, выключив и снова включив оборудование, рекомендуется попытаться исправить наведение помех, выполнив одно или несколько из приведенных ниже действий.

- Измените ориентацию или перенесите приемную антенну.
- Увеличьте расстояние между оборудованием и приемником.
- Подсоедините оборудование к розетке в цепи, отличной от цепи, к которой подсоединен приемник.
- Обратитесь за советом к дилеру или опытному техническому специалисту по радио- и телеоборудованию.

Заявления RoHS

Данные изделия соответствуют Директиве ЕС 2011/65/EU об ограничении содержания опасных веществ в электрическом и электронном оборудовании (RoHS).

Данная продукция соответствует требованиям директивы GB/T26572 (China RoHS). В следующей таблице приведена информация о содержании опасных веществ в продукции, предназначенной для использования на территории Китайской Народной Республики.







		KS212C и KS112 这些产品				
部件名称 (название детали)	有害物质 (опасные вещества)					
	铅 (Pb)	汞 (Hg)	镉 (Cd)	六价铬 (Cr(vi))	多溴联苯 (ПБД)	多溴二苯醚 (ПБДЭ)
电路板组件 (соединения ПХД)	X	O	O	O	O	O
机壳装配件 (сборки шасси)	X	O	O	O	O	O

本表格依据 SJ/T 11364 的规定编制。(Таблица подготовлена в соответствии с требованиями SJ/T 11364).
 O: 表示该有害物质在该部件所有均质材料中的含量均在 GB/T 26572 规定的限量要求以下。
 O: показывает, что количество токсичного или опасного вещества, содержащегося во всех однородных материалах этой детали, не превышает пределов, указанных в GB/T 26572.
 X: 表示该有害物质至少在该部件的某一均质材料中的含量超出 GB/T 26572 规定的限量要求。
 X: указывает, что концентрация данного вещества превышает соответствующее пороговое значение, указанное в GB/T 26572 по меньшей мере в одном из однородных материалов, используемых в данной детали.
 (目前由于技术或经济的原因暂时无法实现替代或减量化) (Замена или сокращение содержания вещества в настоящее время невозможна по техническим или экономическим причинам).

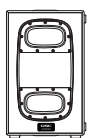
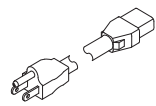
Гарантия

Для получения копии ограниченной гарантии QSC посетите веб-сайт QSC, www.qsc.com.

Содержание упаковки

 Сабвуфер KS212C или KS112	1	 Кабель питания от сети переменного тока с защелкой	1	 Логотип QSC белого цвета	2
 Ограниченная гарантия QSC TD-000453	1	 Краткое руководство пользователя TD-000499 – KS212C или TD-001518 – KS112	1	 Паспорт безопасности динамика с встроенным усилителем TD-000337	1
 Штанга динамика диаметром 35 мм с резьбой M20 и длиной 915 мм (36 дюймов) входит в комплект поставки только сабвуфера KS212C	1				

KS212C / KS112. Особенности

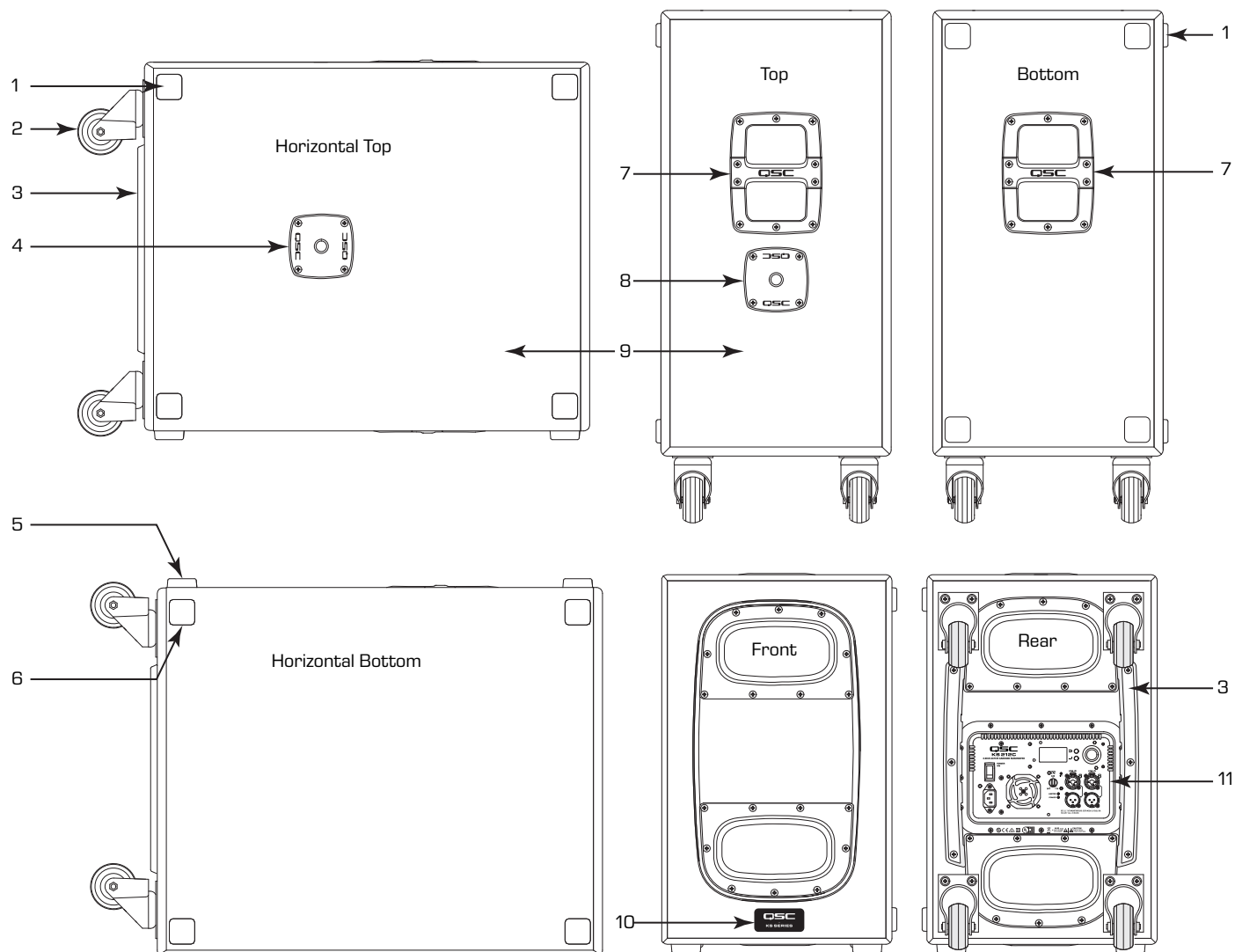

— Рис. 1 —

1. Резиновые ножки, выемки для выравнивания при установке друг на друга
2. Четыре малозумных усиленных колесика
3. Ребра защиты усилителя — защищают усилитель при перемещении блока на колесиках, например, от бордюра
4. Резьбовое отверстие с резьбой M20 для 35 мм штанги громкоговорителя
5. Препятствующая скольжению ножка — четыре на нижней панели
6. Препятствующая скольжению ножка — четыре на боковой панели
7. Литые алюминиевые ручки
8. Резьбовое отверстие с резьбой M20 для 35 мм штанги громкоговорителя
9. 15 мм березовая фанера
10. Передний светодиод Power
11. Модуль питания усилителя и элементы управления

О сабвуфере KS212C Cardioid Subwoofer

Термин Cardioid (кардиоидный) описывает зону покрытия аудио устройства в форме сердца. Кардиоидный микрофон разработан для наибольшей чувствительности в передней части (по оси) и меньшей чувствительности в задней части (180 градусов против оси). Кардиоидный сабвуфер работает по точно такому же принципу — наибольшая громкость спереди и наименьшая позади.

Рассеивание энергии сабвуфера

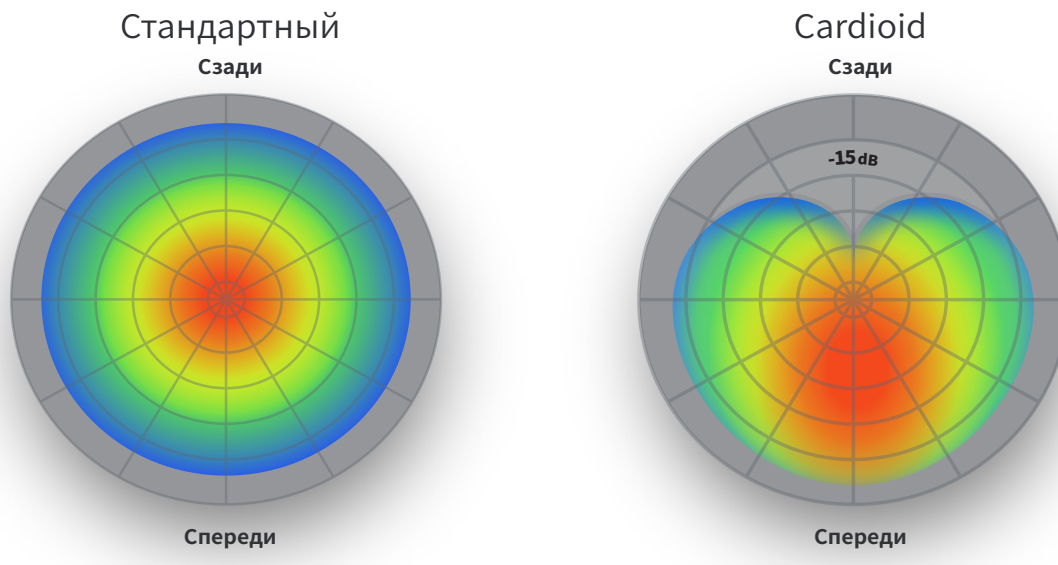

— Рис. 2 —

Низкочастотная энергия от сабвуферов носит натуральный всенаправленный характер (одинаковая громкость во всех направлениях). Это происходит из-за того, что длины волн низкочастотных сигналов значительно больше размеров корпуса сабвуфера, и поэтому «оборачиваются» вокруг него. В конструкции кардиоидного сабвуфера используются фронтальные и тыловые фазоинверторы, а посредством умного использования пространства, а также задержки и полярности, заглушение энергии тылового фазоинвертирования происходит за сабвуфером, одновременно с усилением энергии фронтального фазоинвертирования.

KS212C питается от двойного усилителя на 1 800 Вт класса D, обрабатывается новейшей технологией DSP от QSC и содержит двойные 12-дюймовые динамики с высоким ходом диффузора, каждый из которых расположен в шестиступенчатой полосной камере. Вследствие комплексной обработки эти отраженные компоненты взаимодействуют в задней части корпуса, производя ощутимое заглушение, одновременно взаимодействуя в передней части корпуса, производя равно ощутимое суммирование. Это приводит к увеличению выходной мощности на 15 дБ в передней части корпуса относительно задней части. Для более понятного представления — 15 дБ это разница между 30 Вт и 1 000 Вт.

KS212C. Применение и установка



ПРЕДУПРЕЖДЕНИЕ!: Перед размещением, установкой или монтажом изделия с динамиком проверьте все оборудование, корпуса, преобразователи, кронштейны и прочее связанное оборудование на наличие повреждений. Любой отсутствующий, ржавый, деформированный компонент или компонент с маркировкой «не нагружать» может значительно уменьшить силу установки или размещения. Любое из этих состояний сильно уменьшает безопасность установки и должно быть немедленно исправлено. Используйте только аппаратное обеспечение, рассчитанное на номинальные нагрузки места установки, а также на любые непредвиденные кратковременные перегрузки.

Не допускайте превышения номинальных характеристик аппаратного обеспечения или оборудования.

По вопросам физической установки оборудования, обратитесь к лицензированному квалифицированному специалисту. Убедитесь, что поняли и придерживаетесь всех федеральных и национальных нормативов относительно безопасности и работы громкоговорителей и сопряженного оборудования.



ВАЖНО!: Для поддержания необходимых акустических свойств сабвуфера KS212C его следует устанавливать так, чтобы расстояние от сабвуфера до стен или иных объектов, отражающих звуковые волны, составляло не менее 50 см (20 дюймов).

Установка KS212C

Убедитесь, что расстояние от сабвуфера KS212C до стены сцены составляет не менее 50 см (20 дюймов).

Два установленных рядом сабвуфера KS212C должны находиться на расстоянии не менее 50 см (20 дюймов) друг от друга.

Установка друг на друга KS212C

Вы можете установить сабвуферы KS212C друг на друга (в горизонтальной ориентации), совместив четыре резиновые ножки на дне верхнего блока с четырьмя выемками на крышке нижнего блока. На рисунке 4 изображена правильная установка сабвуферов друг на друга. Компания QSC рекомендует устанавливать друг на друга не более двух KS212C, чтобы не нарушать кардиоидную структуру. Установка друг на друга более двух устройств приведет к снижению заглушения в задней части.

- Один отдельный сабвуфер обеспечивает затухание от передней части к задней на 15 дБ при 70 Гц.
- Два установленных друг на друга сабвуфера обеспечивают затухание от передней к задней части на 12,5 дБ при 70 Гц.
- Три установленных друг на друга сабвуфера обеспечивают затухание от передней к задней части на 10 дБ при 70 Гц.

В дополнение вы можете поддержать громкоговорители сабвуфером в конфигурации «друг на друга».



ПРЕДУПРЕЖДЕНИЕ!: Не устанавливайте друг на друга устройства KS212C в вертикальной ориентации.

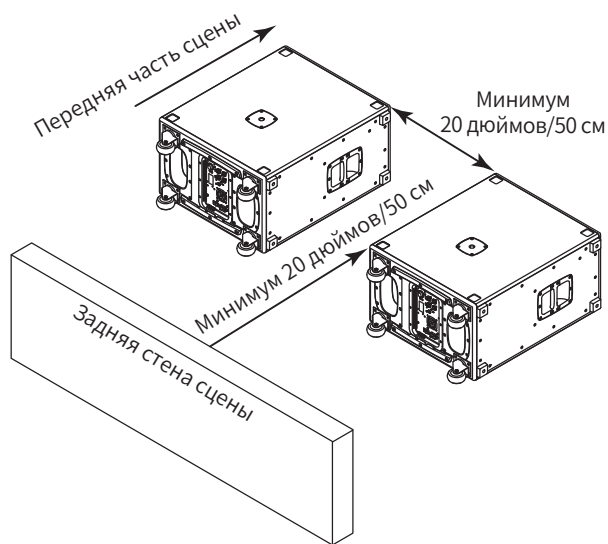

— Рис. 3 —

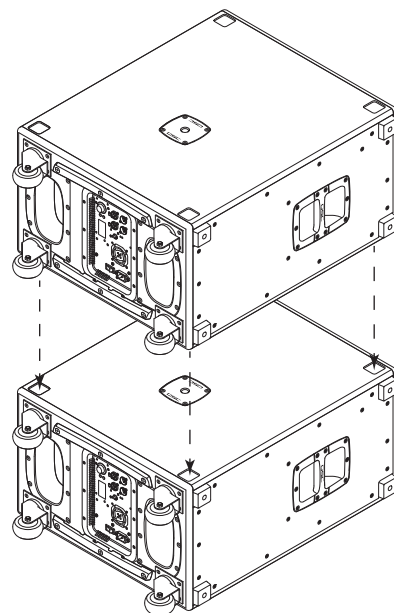

— Рис. 4 —

KS112. Применение и установка

Установка друг на друга KS112

Вы можете установить сабвуферы KS112 друг на друга (в горизонтальной ориентации), совместив четыре резиновые ножки на дне верхнего блока с четырьмя выемками на крышке нижнего блока. См. рис. 5.



ПРЕДУПРЕЖДЕНИЕ!: Конструкция сабвуфера KS112 не предусматривает его подвешивания. Не подвешивайте сабвуфер KS112.

Перед размещением, установкой или монтажом динамиков необходимо проверить все аппаратное обеспечение, шкафы, преобразователи, кронштейны и другое подключаемое оборудование на наличие повреждений. Любой отсутствующий, ржавый, деформированный компонент или компонент с маркировкой «не нагружать» может значительно уменьшить прочность установки или размещения. Любое из этих состояний сильно уменьшает безопасность установки и должно быть немедленно исправлено. Используйте только аппаратное обеспечение, рассчитанное на номинальные нагрузки места установки, а также на любые непредвиденные кратковременные перегрузки.

Не допускайте превышения номинальных характеристик аппаратного обеспечения или оборудования.

По вопросам физической установки оборудования, обратитесь к лицензированному квалифицированному специалисту. Убедитесь, что поняли и придерживаетесь всех федеральных и национальных нормативов относительно безопасности и работы громкоговорителей и сопряженного оборудования.

Не устанавливайте устройства KS112 друг на друга.

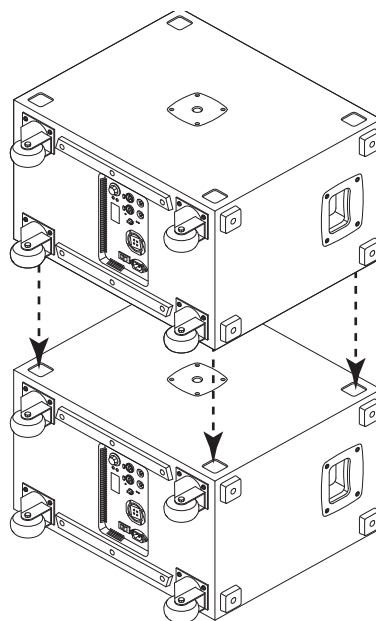

— Рис. 5 —

Монтируемые на штангу динамики над KS212C и KS112



ПРИМЕЧАНИЕ: Устройство KS212C изображено на рис. 6 и 7. Устройство KS112 также обладает характеристиками, указанными на рис. 6 и 7. Индивидуальные требования к сабвуферам приведены в таблицах «Требования к устойчивости сабвуфера».

Сабвуферы KS Series снабжены двумя 35 мм отверстиями для штанг с резьбой M20 (одно в верхней части и одно в нижней части) для установки динамика на штангу над ними.

На рис. 6 изображен сабвуфер KS Series, установленный в вертикальном положении, и динамик серии K.2, установленный над ним.

На рис. 7 изображен сабвуфер KS Series, установленный в горизонтальном положении, и динамик серии K.2, установленный над ним.

Используйте таблицу «Требования к устойчивости сабвуфера» (см. далее), чтобы определить тип штанг, необходимых для установки динамиков серий K и K.2 над сабвуфером KS Series, установленным в вертикальном или горизонтальном положении.

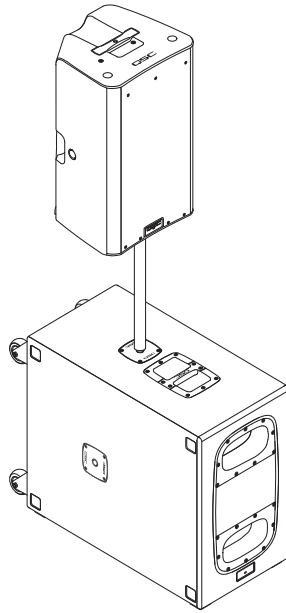

— Рис. 6 —

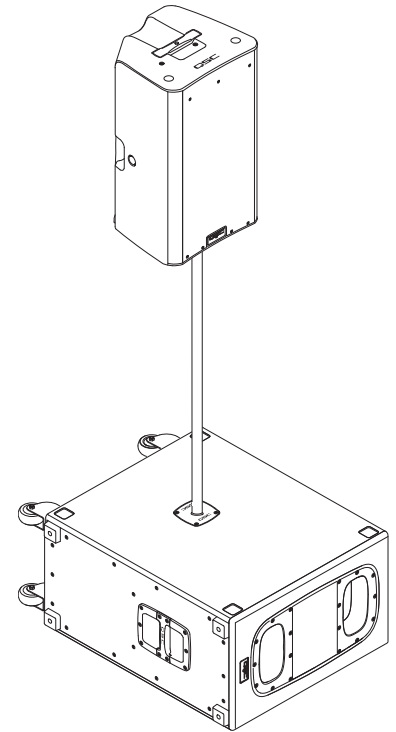

— Рис. 7 —

Требования к устойчивости сабвуфера KS212C

KS212C	K8/.2	K10/.2	K12/.2	KW122	KW152	KW153	1 x KLA12	2 x KLA12
Гориз. 16-дюйм. штанга	Да	Да	Да	Да	Да	Да	Да	Да
Гориз. 26-дюйм. штанга	Да	Да	Да	Да	Да	Да	Да	Да
Гориз. 36-дюйм. штанга	Да	Да	Да	Да	Да	Да	Да	Да
Верт. 16-дюйм. штанга	Да	Да	Да	Да	Да	Да	Да	Нет
Верт. 26-дюйм. штанга	Да	Да	Да	Да	Да	Нет	Да	Нет
Верт. 36-дюйм. штанга	Да	Да	Да	Да	Нет	Нет	Нет	Нет

Требования к устойчивости сабвуфера KS112

KS112	K8/.2	K10/.2	K12/.2	K8	K10	K12	KW122	KW152	KW153	1 x KLA12	2 x KLA12	E110
Гориз. 26-дюйм. штанга	Да	Да	Да	Да	Да	Да	Да	Да	Да	Да	Да	Да
Гориз. 36-дюйм. штанга	Да	Да	Да	Да	Да	Да	Да	Да	Да	Да	нет	Да
Верт. 26-дюйм. штанга	Да	Да	Нет	Да	Да	Нет	Нет	Нет	Нет	Нет	Нет	Нет
Верт. 36-дюйм. штанга	Да	Нет	Нет	Да	Нет	Нет	Нет	Нет	Нет	Нет	Нет	Нет



ПРЕДУПРЕЖДЕНИЕ! Сабвуферы KS Series не предназначены и не оснащены необходимым оборудованием для подвешивания. Не подвешивайте устройство.

Охлаждение

Сабвуферы KS Series представляют собой активные динамики с встроенным усилителем, который выделяет тепло. Для обеспечения конвекционного охлаждения минимальное расстояние до окружающих объектов должно составлять 50 см (20 дюймов). Уберите все, что может помешать прохождению потока воздуха от задней части корпуса (занавесы, стены и т. д.).



ВНИМАНИЕ!: Не устанавливайте корпуса так, чтобы их задние панели подвергались воздействию прямых солнечных лучей. Прямой солнечный свет будет нагревать модуль усилителя, что приведет к уменьшению его возможностей по выдаче полной выходной мощности. Если требуется, установите тенты. Максимальная температура окружающей среды для получения полного качества по характеристикам равна 50 °C (122 °F). Не устанавливайте корпуса в местах, где они могут подвергаться воздействию осадков или других источников влаги. Корпус не является водонепроницаемым. При установке на открытой местности следует обеспечить защиту от воздействия стихий.

Сеть электропитания переменного тока

См. рис. 8.

Отключение от сети электропитания переменного тока

Вдавите кнопку в нижней части выключателя питания, чтобы выключить усилитель. Отсоедините кабель электросети переменного тока от источника электрического тока. Для извлечения кабеля электросети переменного тока из усилителя, возьмитесь за пластиковый корпус разъема IEC, нажмите желтую кнопку разблокировки защелки и потяните. Не тяните за провод для извлечения вилки.

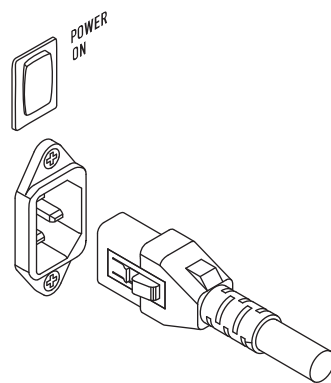

— Рис. 8 —

Включение сабвуферов KS Series

Подсоедините шнур питания стандарта IEC к гнезду на задней панели усилителя. Убедитесь, что вилка полностью вставлена в гнездо IEC на модуле усилителя мощности.



ПРИМЕЧАНИЕ: Перед подключением шнура питания к источнику переменного тока убедитесь, что выключатель питания переменного тока находится в положении OFF.

Подключите шнур питания к розетке сети переменного тока.

Шнур питания с V-LOCK оборудован специальным элементом, предотвращающим случайное извлечение шнура питания. Штекер и розетка IEC синего цвета, поэтому вы сможете легко найти шнур питания сабвуфера KS Series. Если шнур питания, поставленный компанией QSC, утерян или поврежден, можно использовать стандартный шнур питания IEC 18 калибра. Тем не менее, система защелки работает только со шнуром питания V-LOCK. Доступно для заказа в компании QSC.

Сабвуферы KS212C оборудованы универсальным шнуром питания, рассчитанным на входящее напряжение переменного тока 100–240 В перем. тока при частоте 50–60 Гц.



ПРЕДУПРЕЖДЕНИЕ!: Используйте только шнур питания, который подходит для вашего местоположения.

Выключатель питания

Нажмите на верхнюю часть кулисного переключателя, чтобы подать питание переменного тока на усилитель. При наличии питания на усилителе будет гореть синий светодиод индикатора POWER.

Светодиодный индикатор POWER на задней панели

Синий светодиодный индикатор POWER на задней панели будет гореть при наличии питания переменного тока. При отключении питания переменного тока светодиодный индикатор POWER погаснет.

Если расположенных на задней панели СВЕТОДИОДНЫЙ ИНДИКАТОР не включается в течение первых 3 минут после подачи питания, убедитесь в правильности подключения шнура питания к сабвуферу и розетке сети питания переменного тока. Убедитесь в надлежащей работе розетки.



ПРИМЕЧАНИЕ: Если шнур питания и розетка сети питания переменного тока исправны, но сабвуфер не работает, то обратитесь за помощью в сервисную службу. Свяжитесь с отделом технического обслуживания компании QSC.

Последовательность подачи питания на систему

Правильная последовательность включения/выключения питания может предотвратить воспроизведение системой непредвиденных звуков (хлопков, щелчков, ударов). Всегда придерживайтесь правила, что динамики «включаются последними, выключаются первыми».

Порядок включения:

1. Установите переключатель уровня выходного сигнала микшера (или иного источника аудио), подключенного к системе динамиков, в положение минимума.
2. Включите все устройства-источники (CD-проигрыватели, микшеры, инструменты).
3. Включите сабвуферы KS Series.
4. Включите широкополосные динамики.
5. Теперь уровень громкости вашего микшера можно увеличить.

Порядок отключения

1. Отключите широкополосные динамики.
2. Отключите сабвуферы KS Series.
3. Отключите все устройства-источники аудиосигнала.



ПРИМЕЧАНИЕ: Если управление сабвуфером KS Series осуществляется с помощью сигнала, поступающего с выхода другого сабвуфера KS Series, то этот сабвуфер следует включать после поступления сигнала и отключать до поступления сигнала.

Блок-схема

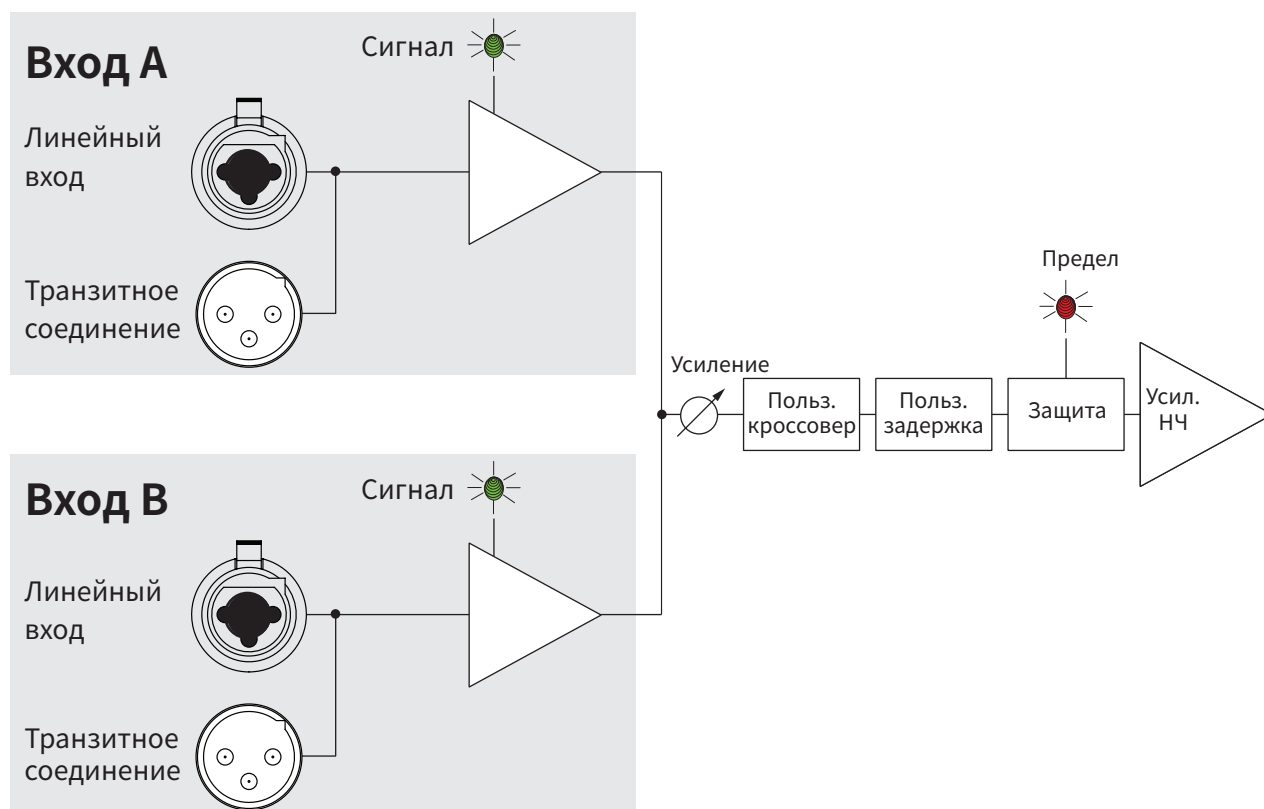

— Рис. 9 —

Входы и выходы

Усилитель сабвуфера KS Series оснащен двумя отдельными комбинациями телефонных гнездовых входов XLR / 1/4" Phone Jack, а также двумя соответствующими предусиленными сквозными штыревыми выходами XLR.

См. рис. 10.

1. Светодиод **SIG** — если включен (светится зеленым), указывает на наличие сигнала на входе Input A и/или B. Если этот светодиод не включен, входной сигнал слишком низкий для обнаружения или отсутствует.
2. **IN A/B** — комбинация разъемов XLR — 1/4" Phone Jack. Балансный XLR и 1/4" вход. Принимает уровень линии, балансные или небалансные входные сигналы.
3. Разъемы сквозных выходов каналов A и B. Сигнал на этих выходах аналогичен сигналу на входах каналов A и B. Используйте их для последовательного шлейфования громкоговорителей, или для передачи сигнала на другое аудиооборудование.
4. Светодиод **LIMITER** — светится (красным), если для защиты и предотвращения повреждения усилителя или громкоговорителя активирован встроенный лимитер. Если уровень сигнала на любой частоте слишком высокий, или усилитель слишком сильно нагрелся, активируется лимитер и загорается светодиод.
5. Светодиод **POWER** — светится (синим), когда на устройство подано питание и переключатель ON/OFF в положении ON.
6. Ручка **GAIN** — устанавливает чувствительность обоих входов A и B. Управляет уровнем сигнала, передаваемого на усилитель.

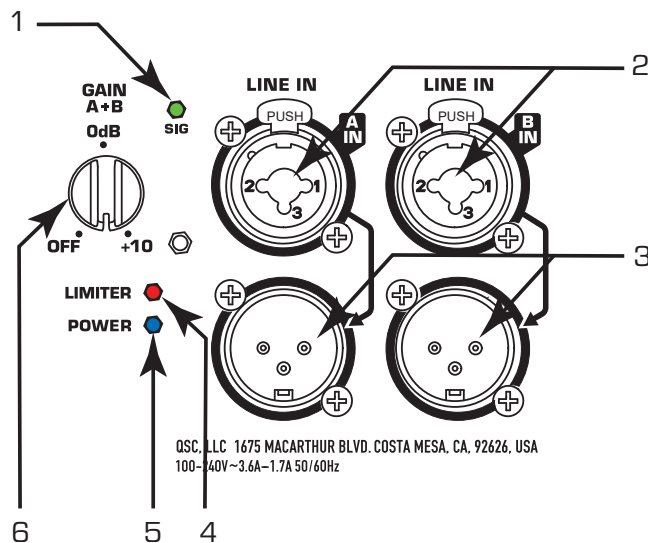

— Рис. 10 —

Балансные входы

Подключите штекер XLR, как показано на рис. 11.

1. Экран (заземление)
2. Плюс
3. Минус

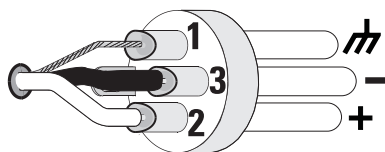

— Рис. 11 —

Подключите штекер TRS, как показано на рис. 12. Не используйте TS 1/4" jack для балансного входа.

1. Экран (заземление)
2. Минус
3. Плюс

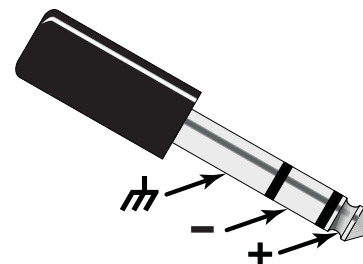

— Рис. 12 —

Небалансные входы

Подключите штекер XLR, как показано на рис. 13. (Контакты джампера 1 и 3).

1. Экран (заземление)
2. Плюс
3. Минус

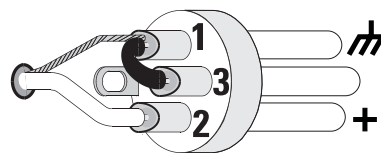

— Рис. 13 —

Подключите штекер TRS или TS, как показано на рис. 14.

1. Экран (заземление)
2. Минус
3. Плюс

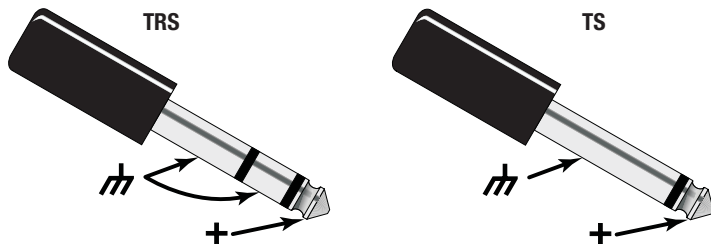

— Рис. 14 —

KS Series. Меню сабвуфера

Сабвуферы KS Series оснащены многофункциональным цифровым дисплеем для управления и настройки различных функций, в том числе таких, как сцены, кроссовер и задержка.

Знакомство с меню

1. Главный экран — показывает модель оборудования и заголовки основных функций. Светлый фон с черным текстом указывает на то, что этот элемент выбран.
2. Кнопка «Выход» или «Назад» — нажмите для возврата к предыдущему экрану или уровню меню.
3. Кнопка «Ввод» — подтверждение выбранного параметра или открытие выбранного элемента меню.
4. Ручка «Селектор» — переход к другому элементу меню или изменение выбранного параметра.
5. В левой части главного экрана отображается имя параметра.
6. В правой части главного экрана отображается текущее состояние параметра.

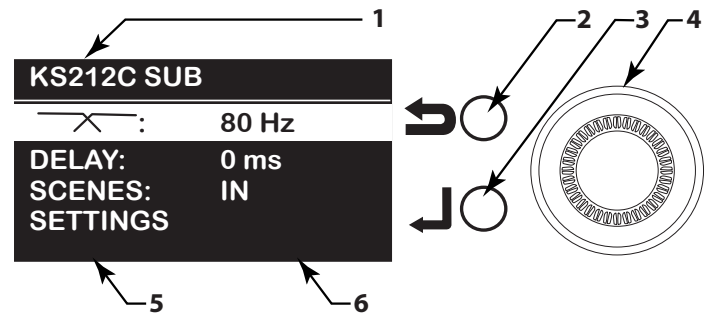

— Рис. 15 —

Пример навигации:

Для выбора предварительно заданного значения выполните следующее:



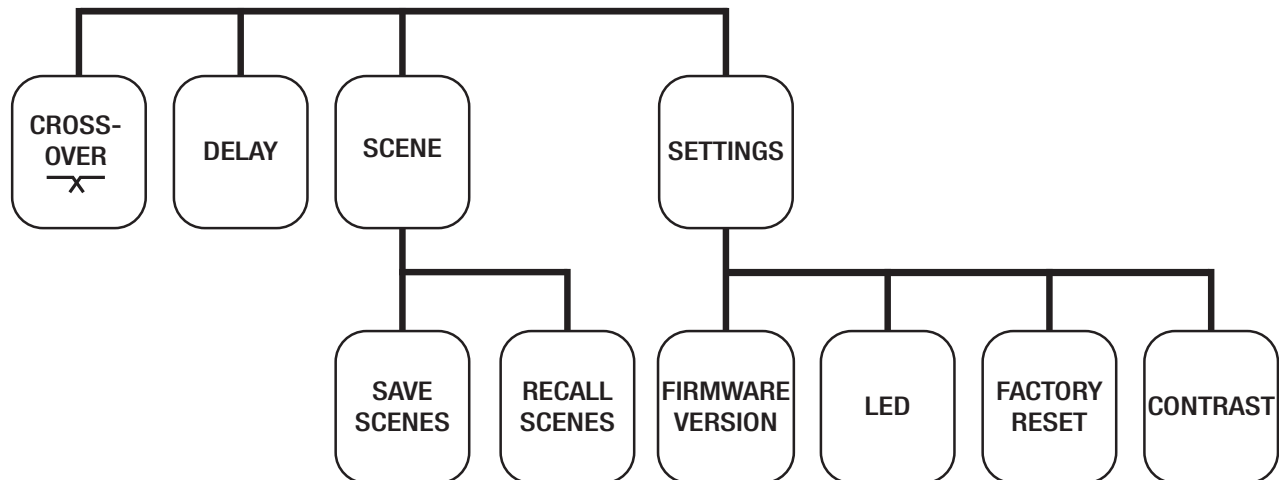

1. Поверните ручку «Селектор» (4) по часовой стрелке, чтобы выделить строку DELAY.
2. Нажмите кнопку «Ввод» (3) для доступа к подменю DELAY.
3. Поверните ручку «Селектор» (4) по часовой стрелке или против часовой стрелки, чтобы установить необходимое значение DELAY. Содержимое отображается в мс, ФУТАХ и МЕТРАХ.
4. Нажмите кнопку «Ввод» (3), чтобы подтвердить значение DELAY и вернуться на главный экран.

Карта меню

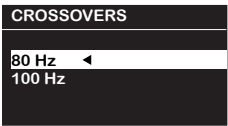
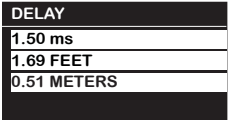
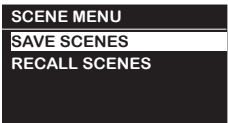
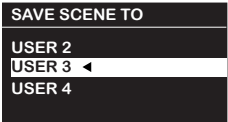
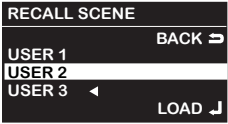

— Рис. 16 —

Список меню

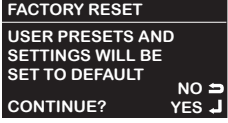
CROSSOVER Выбрать параметры CROSSOVER	
CROSSOVERS	 <p>80 Гц — применяет 80 Гц фильтр низких частот. 80 Гц оптимизирован для модельного ряда K.2 и будущих громкоговорителей. 100 Гц — применяет 100 Гц фильтр низких частот. 100 Гц оптимизирован для громкоговорителей legacy K, KLA, и KW.</p> <p>Обе частоты кроссовера выровнены по времени относительно модельного ряда K.2, когда громкоговоритель K.2 установлен на штанге поверх KS Series и передние грани KS Series громкоговорителей модельного ряда K.2 параллельны.</p>
DELAY Выбрать параметры DELAY	
DELAY	 <p>0–100 миллисекунд, 0–113 фута, 0–34 метра. Все единицы измерения изменяются вместе при повороте ручки выбора.</p>
SCENE Сохранить или восстановить пользовательские параметры SCENE	
SCENE MENU	 <p>Используйте ручку «Селектор» для перелистывания (вверх или вниз) до необходимой функции.</p>
SAVE SCENE TO USER 1–5	 <p>Используйте ручку «Селектор» для перелистывания (вверх или вниз) для выбора имени сцены для текущих настроек. При сохранении сцены текущие настройки усилителя сохраняются в эту сцену. Выберите пользователя от User 1 до User 5, затем нажмите кнопку «Ввод».</p> <p>После сохранения рядом с сохраненной сценой отображается треугольник, а сцена становится активной сценой.</p>
RECALL SCENE USER 1–5	 <p>Активная сцена идентифицируется треугольником справа от имени сцены. Используйте ручку «Селектор» для перелистывания (вверх или вниз) для выбора сцены, которую хотите вызвать. Нажмите кнопку LOAD (enter), чтобы вызвать выбранную сцену.</p>
SETTINGS Сервисные функции	
Меню «НАСТРОЙКИ»	 <p>Показывает модель громкоговорителя, версию прошивки (это поле нельзя редактировать) и доступные для выбора утилиты. Используйте ручку «Селектор», чтобы выбрать необходимую утилиту, а затем нажмите кнопку «Ввод».</p>
LED	 <p>Выбор комбинации светодиодов на задней и передней панели для включения.</p>
CONTRAST	 <p>Регулировка контраста ЖКД. Выбор от 0 до 15, по умолчанию 8. По мере регулировки экран меняется.</p>
FACTORY RESET	 <p>Сброс всех параметров до заводских настроек по умолчанию стирает предустановки пользователя — невозможно отменить.</p>

KS112. Габаритные размеры

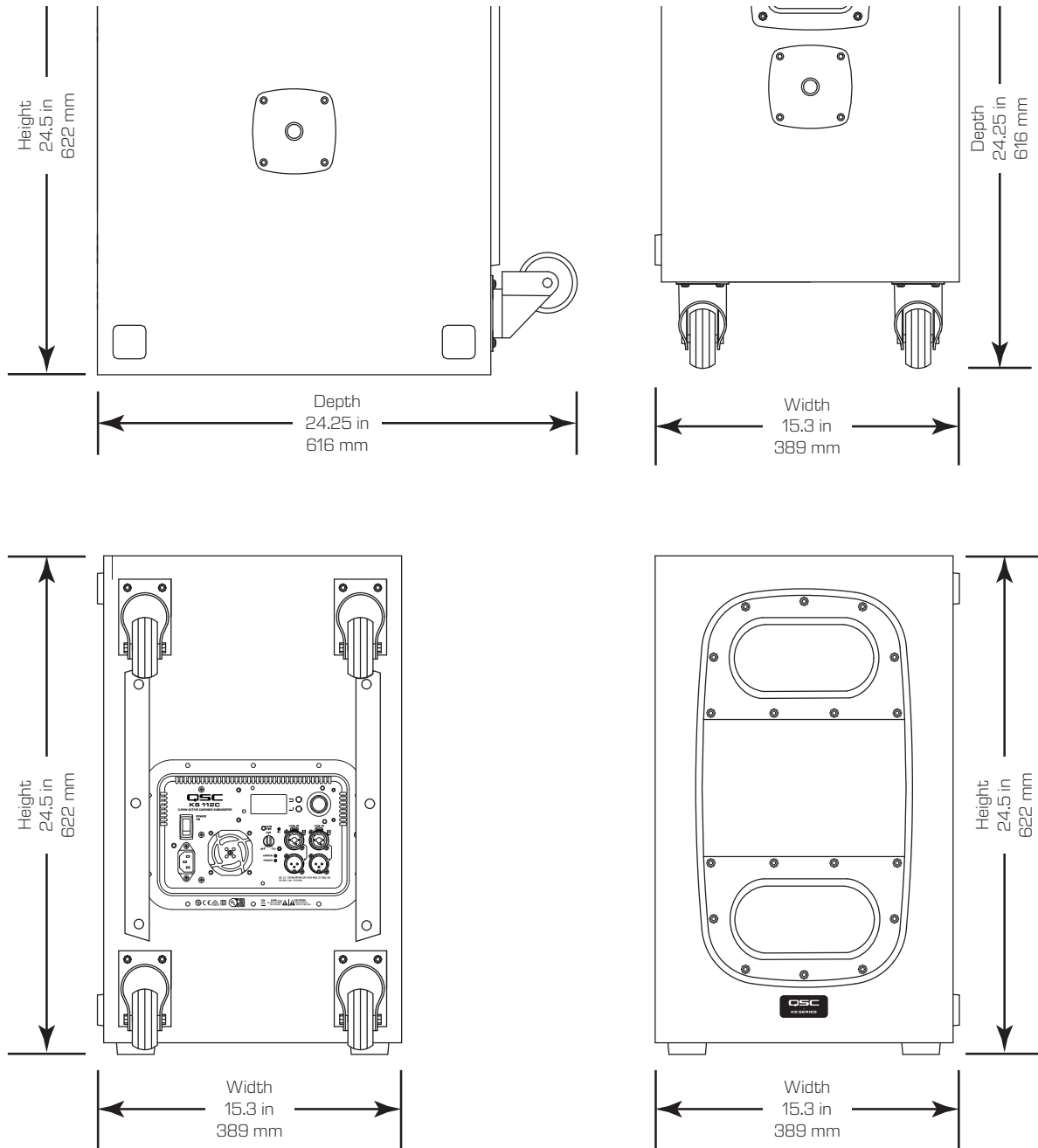

— Рис. 17 —

KS212C. Габаритные размеры

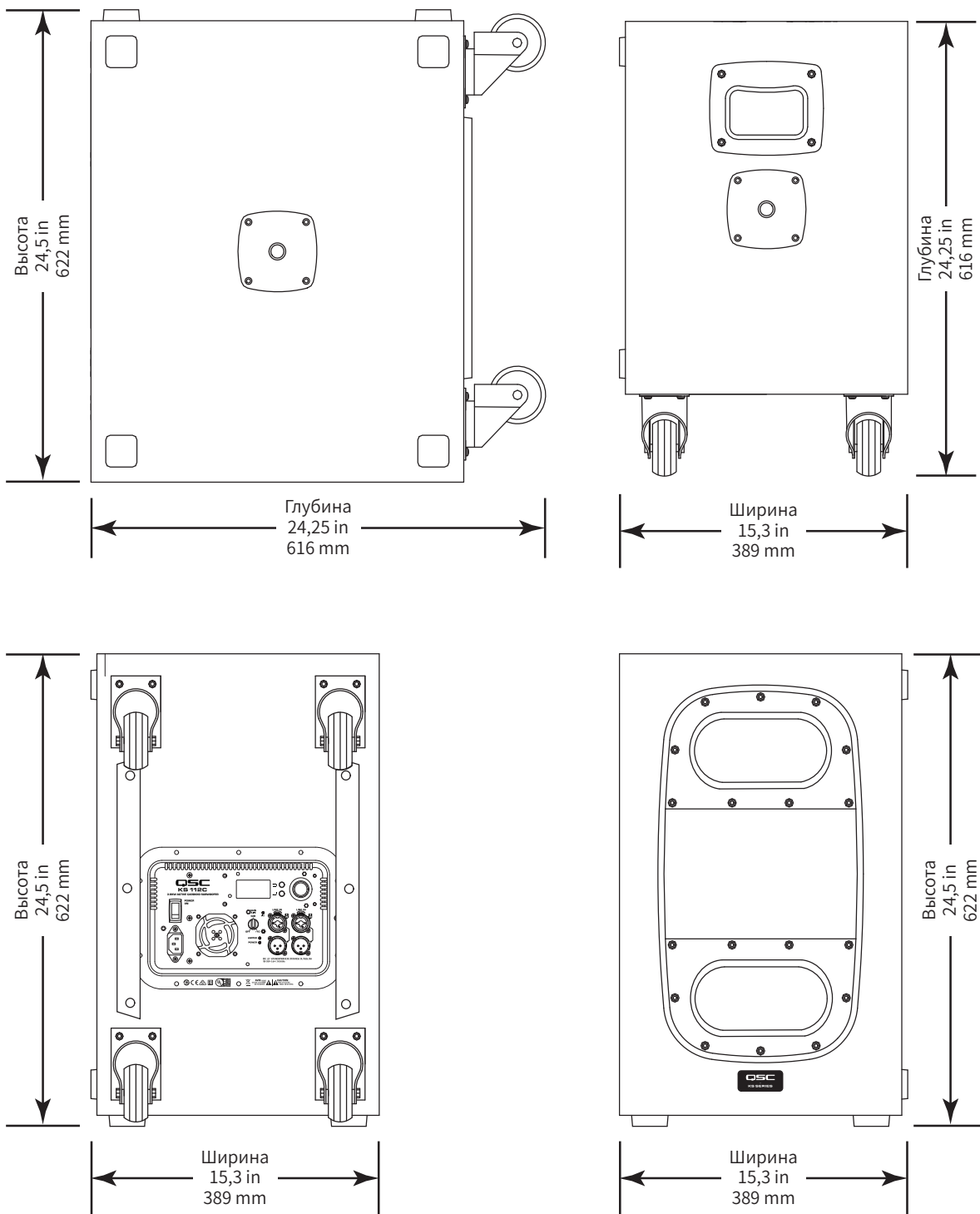

— Рис. 18 —

Технические характеристики

	KS212C	KS112
Конфигурация	Двойной кардиоидный сабвуфер с 6-ступенчатой полосой пропускания	Сабвуфер с 6-ступенчатой полосой пропускания
НЧ преобразователь	2 x 12 дюймов (305 мм), конический	12 дюймов (305 мм), конический
Частотная характеристика (-6 дБ)	44–104 Гц	41–108 Гц
Диапазон частот (-10 дБ)	39–118 Гц	38–121 Гц
Номинальный угол покрытия	180°, кардиоидный (15 дБ заглушение сзади при 70 Гц)	Н/Д
Макс. ур. звукового давл-я	132 дБ на 1 м (пиковое)	128 дБ на 1 м (пиковое)
Усилитель	Класс D 2 x 1 800 Вт (пиковое)	Класс D 2 000 Вт (пиковое)
Охлаждение	Маломощный, вентилятор с регулируемой скоростью вращения	Маломощный, вентилятор с регулируемой скоростью вращения
Элементы управления	Включение/выключение питания Регуляторы усиления Вращающийся регулятор 2 кнопки выбора	Включение/выключение питания Регуляторы усиления Вращающийся регулятор 2 кнопки выбора
Индикаторы	2 светодиода Power (на передней и задней панели) Светодиод входного сигнала Светодиод активности лимитера	2 светодиода Power (на передней и задней панели) Светодиод входного сигнала Светодиод активности лимитера
Разъемы	2 защелкивающиеся XLR/F ¼-дюймовых Combo 2 XLR/M (выход Loop-thru) 1 защелкивающийся разъем питания IEC	2 защелкивающиеся XLR/F ¼-дюймовых Combo 2 XLR/M (выход Loop-thru) 1 защелкивающийся разъем питания IEC
Вход питания переменного тока	Универсальный источник питания 100–240 В перем. тока, 50–60 Гц	Универсальный источник питания 100–240 В перем. тока, 50–60 Гц
Энергопотребление перем. тока (1/8 мощности)	100 В перем. тока, 3,6 А/120 В перем. тока, 3,0 А/240 В перем. тока, 1,7 А	100 В перем.тока, 2,4 А/120 В перем. тока, 2,0 А/240 В перем. тока, 1,3 А
Особенности корпуса		
Корпус	15 мм березовая фанера	15 мм березовая фанера
Цвет	Черный (RAL 9011)	Черный (RAL 9011)
Решетка	Внутренняя крышка низкочастотного динамика	Внутренняя крышка низкочастотного динамика
Размеры (ВхШхГ): (включая колесики)	622 x 394 x 851 мм 24,5 x 15,5 x 33,5 дюймов	622 x 394 x 616 мм 24,5 x 15,5 x 24,25 дюймов
Вес нетто:	40,1 кг (88,5 фунтов)	28,4 кг (62,6 фунтов)
Вес брутто:	48,5 кг (107 фунтов)	34,5 кг (76 фунтов)
Соответствие требованиям:	CE, WEEE, UL, China RoHS, RoHS II, FCC класса B	CE, WEEE, UL, China RoHS, RoHS II, FCC класса B
Дополнительные принадлежности:	4 маломощных усиленных колесика Штанга динамика с резьбой M20 диаметром 35 мм и длиной 915 мм (36 дюйма) (SP-36)	4 маломощных усиленных колесика
Дополнительные аксессуары:	Крышка CVR KS212C, блокирующая крышка KS LOC, 16-дюймовая удлинительная штанга SP-16X	Крышка KS112, блокирующая крышка KS-LOC, дюймовая удлинительная штанга SP-16X, 36-дюймовая штанга динамика SP-36



ПРИМЕЧАНИЕ: Возможно изменение характеристик без предупреждения.



Почтовый адрес

QSC, LLC

1675 MacArthur Boulevard

Costa Mesa, CA 92626-1468 США

Основной номер: +1 (714) 754-6175

Веб-адрес: www.qsc.com

Продажи и маркетинг

Голосовая почта: +1 714 957 7100 или бесплатный телефон (только для США) 800 854 4079

Факс: +1 (714) 754-6174

Эл. почта: info@qsc.com

QSC Технические службы

1675 MacArthur Blvd.

Costa Mesa, CA 92626, США

Тел.: 800 772 2834 (только для США)

Тел.: +1 (714)957-7150

Факс: +1 (714) 754-6173

service@qsc.com