

ALESIS

MultiMix8USB 2.0

MULTICHANNEL MIXER/AUDIO INTERFACE

Quick Start Owner's Manual (ENGLISH)

BOX CONTENTS

- MIXING CONSOLE
- POWER SUPPLY
- USB 2.0 CABLE
- SOFTWARE DVD

Manual de inicio rápido para el usuario (ESPAÑOL)

CONTENIDOS DE LA CAJA

- MIXING CONSOLE
- FUENTE DE ALIMENTACIÓN
- CABLE USB 2.0
- DVD DE SOFTWARE

Bedienungsanleitung (DEUTSCH)

INHALT DER VERPACKUNG

- MISCHPULT
- NETZANSCHLUSS
- USB 2.0 KABEL
- SOFTWARE DVD

Manuel d'utilisation du propriétaire (FRANÇAIS)

CONTENUE DE LA BOÎTE

- CONSOLE DE MIXAGE
- CÂBLE D'ALIMENTATION
- CÂBLE USB 2.0
- DVD LOGICIEL

Manuale rapido di utilizzazione (ITALIANO)

CONTENUTO DELLA CONFEZIONE

- CONSOLE DI MISSAGGIO
- ALIMENTAZIONE
- CAVO USB 2.0
- DVD CONTENENTE IL SOFTWARE

This page intentionally left blank.

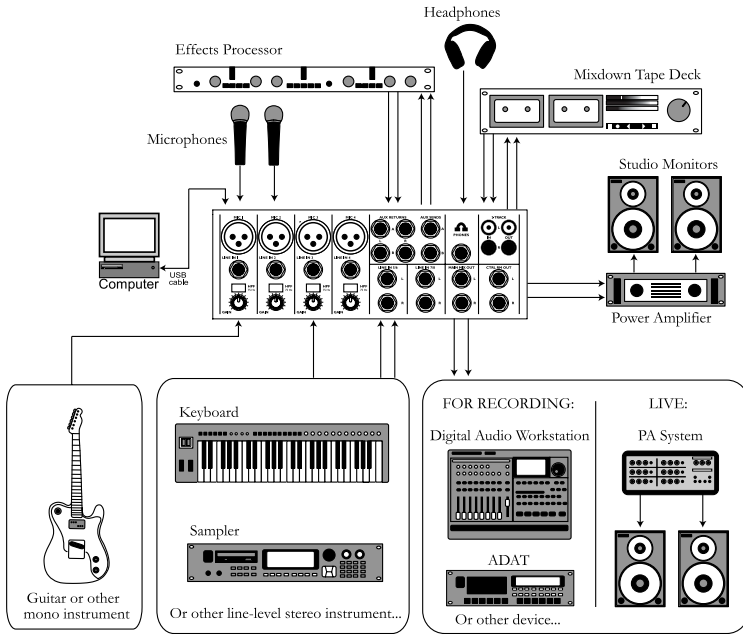

MULTIMIX USB 2.0

QUICK START OWNERS MANUAL

(ENGLISH)

1. Make sure all items listed on the front of this guide are included in the box.
2. **READ SAFETY INSTRUCTION BOOKLET BEFORE USING THE PRODUCT.**
3. Study this setup diagram.
4. Place the MultiMix in an appropriate position for operation.
5. Make sure all devices are turned off and all volumes are at "zero."
6. Connect all input sources as indicated in the diagram.
7. Connect the outputs to the power amplifier(s), tape decks, and/or audio sources.
8. Connect the USB 2.0 cable to a computer.
9. Plug your MultiMix and other devices into AC power.
10. Switch everything on in the following order:
 - Audio input sources
 - External effects, recording devices or equalizers
 - The MultiMix USB 2.0
 - Amplifiers
 - Computer
11. When turning off, always reverse this operation by:
 - Turning off computers
 - Turning of amplifiers
 - Turning off the MultiMix USB 2.0
 - External effects, recording devices or equalizers
 - Last, any input devices
12. Go to <http://www.alesis.com/> for product registration.

CHANNEL FEATURES

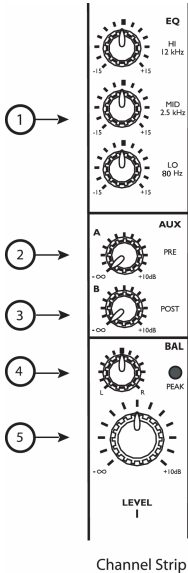

Channel Strip

- EQ:** Boosts or cuts the respective frequencies for each channel. When recording via USB 2.0, the EQ settings ARE recorded.
- AUX A:** Routes channel signal to an external device like an effects processor.
- AUX B:** Controls level routed to internal effects processor or – if a device is patched into the Aux B returns – routes channel signal to an external device like an effects processor.

When recording via USB 2.0, the AUX A and B signals are NOT recorded on the individual channels. They ARE recorded via the MAIN MIX channels.

- PAN/BALANCE:** Shifts the balance between the Left and Right inputs.

When recording via USB 2.0, the MONO channels' pan position is ignored when recording the individual channel but is captured when recording the MAIN MIX channels. The STEREO channels' balance is captured by both the individual channel and the MAIN MIX channels.

- CHANNEL FADER:** Controls the MAIN OUT (analog) and USB 2.0 (digital) signal level of the MIC or LINE inputs.

MASTER FEATURES

Note: It is recommended that the MULTIMIX USB 2.0 be turned off before connecting and disconnecting any sources to the inputs of the unit. However, do not turn off the MultiMix USB 2.0 once you have established a connection to the computer.

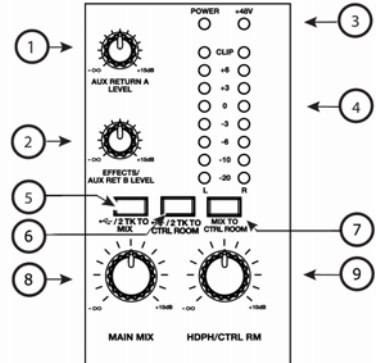

- AUX RETURN A:** Controls the signal level that returns from AUX A.
- EFFECTS/AUX RET B:** Controls the signal level of the internal effects or the level returning from AUX B if in use.
- +48V LED:** Indicates that the PHANTOM POWER is enabled for the MIC inputs.
- LED METERS:** Monitors the audio signal level.
- USB/2TK TO MIX:** Routes the stereo return from the computer as well as the 2TK input to the MAIN faders.
- USB/2TK TO CTRL ROOM:** Routes the stereo return from the computer as well as the 2TK input to the HDPH /CTRL RM output.
- MIX TO CTRL ROOM:** Routes the MAIN MIX to the HDPH /CTRL RM output.
- MAIN MIX:** Controls the level of the MAIN OUTPUTS.
- HDPH/CTRL RM:** Controls the level that is sent to the PHONES or CTRL RM outputs.

RECORDING VIA USB 2.0

FEATURES OF MULTIMIX USB 2.0 RECORDING

The MultiMix USB2.0 allows you to record every individual channel to the computer, along with the main mix. The recorded signal is post-Gain, post-EQ and post-fader, which means that the settings you make to these controls will affect the recorded signal.

Additionally, the balance set for the stereo channels will affect the recording. Note that, if you only plug a source into the LEFT input of one of the stereo channels, this source will be duplicated to the right channel.

You can record at one of four different sample rates—44.1kHz, 48kHz, 88.2kHz, and 96kHz.

A stereo return comes back from your computer to the mixer. Listen to this stereo signal by routing it using the USB/2TK buttons in the master section.

INSTALL THE SOFTWARE ON YOUR COMPUTER

If your computer has access to the Internet, point your browser to the Support/Downloads section of <http://www.alesis.com>. It's possible that updated drivers have been posted there since the time the software DVD included with your MultiMix was manufactured.

Windows

Before attaching your mixer to your computer, install the drivers either from the website or the software DVD. During the installation process, attach and re-attach your mixer as prompted by the install program.

For each of the several installations that occur, click “Continue Anyway” if Windows warns you that the drivers have not passed Microsoft Logo Certification.



*Windows Logo Certification warning.
Ignore this warning by clicking “Continue Anyway.”*

Macintosh

Install the driver from the .dmg file.

Wait to turn on/attach your MultiMix USB2.0 mixer to your Mac until after the Mac has fully booted. If you do not do so, your computer may not recognize the device.

You must select the “Alesis USB Audio Device” via your Mac’s “Audio MIDI Setup” utility in order for your computer to route the MultiMix USB2.0’s signals into and out of your computer applications properly.

CONNECT THE MULTIMIX USB 2.0 TO THE COMPUTER

- Connect your microphones and line-level sources to the MultiMix USB 2.0
- Connect your output devices - headphones or speakers, or both - to the MultiMix USB 2.0. Turn their volume down to zero
- Turn on the MultiMix USB 2.0
- Connect the USB 2.0 cable to both the MultiMix USB 2.0 and your computer
- Turn your computer on

NOTE: If your computer "hangs" when following this procedure, turn off both the mixer and the computer. Try turning on the computer first. Turn on the MultiMix USB 2.0 only after your computer has completely booted up.

START YOUR COMPUTER'S AUDIO RECORDING APPLICATION

- Within the recording application, select the MultiMix USB 2.0 as the recording and playback device
- Adjust the MultiMix USB 2.0's sample rate and buffer sizes as appropriate
- Assign one or more MultiMix USB 2.0 inputs and begin recording
- Raise or lower the trim knobs and volume sliders on the MultiMix USB 2.0 to achieve a strong signal which does not distort (clip)
- Use the equalizer to sculpt the sound
- To record the signal along with the built-in effects or AUX bus effects, record the master fader signal. Individual channel signals include EQ but do not include effects
- On the MultiMix USB 2.0, assign the "2-TK" output from the computer to the monitor mix
- Raise the monitoring level (headphones or monitor speakers) on the MultiMix USB 2.0 to listen back

See the Reference Manual for additional details.

MINIMUM COMPUTER REQUIREMENTS

Minimum PC Requirements:

- Pentium 4, 2.4GHz Processor (or equivalent, such as any Intel Centrino notebook computer)
- 512 MB RAM
- Available USB 2.0 Port
(2 tracks in and out at 44.1kHz/48kHz with USB 1.1 port)
- Windows XP (with Service Pack 2 or higher installed) or Vista (32-bit)
- 5400 RPM or faster hard drive recommended for multitrack audio

Minimum Macintosh Requirements:

- G5 with native USB 2.0 support
(2 tracks in and out at 44.1kHz/48kHz with USB 1.1 port)
- Mac OS X version 10.4 or later
- 512 MB RAM
- 5400 RPM or faster hard drive recommended for multitrack audio

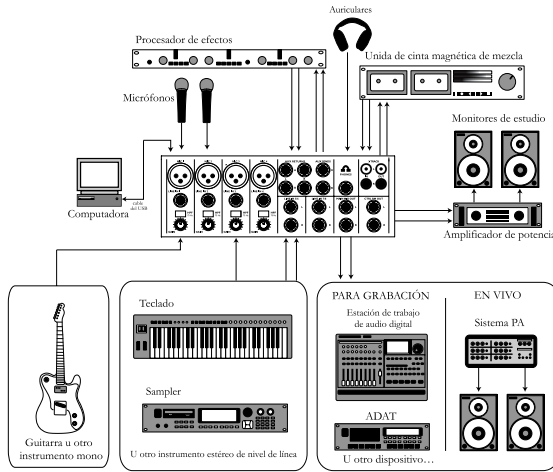

MANUAL DE INICIO RÁPIDO PARA EL MULTIMIX USB 2.0 (ESPAÑOL)

1. Asegúrese de que todos los artículos incluidos al inicio de este manual están incluidos en la caja.
2. **LEA EL FOLLETO DE INSTRUCCIONES DE SEGURIDAD ANTES DE UTILIZAR EL PRODUCTO.**
3. Estudie este diagrama de instalación.
4. Coloque el MultiMix USB 2.0 en una posición adecuada para su funcionamiento.
5. Asegúrese de que todos los dispositivos estén apagados y de que todos los volúmenes estén a «cero».
6. Conecte todas las fuentes de entrada como se indica en el diagrama.
7. Conecte las salidas a los amplificadores de alimentación, unidades de cinta magnética, y/o fuentes de audio.
8. Conecte el cable USB 2.0 a una computadora.
9. Enchufe su MultiMix y otros dispositivos a la potencia de corriente alterna.
10. Prenda todo en el siguiente orden:
 - Fuentes de entrada de audio
 - Efectos externos, dispositivos de grabación o ecualizadores
 - El MultiMix USB 2.0
 - Por último, cualquier amplificador
 - Computadora
11. Al apagar, realice siempre esta operación al contrario:
 - Apagar las computadoras
 - Apague los amplificadores
 - El MultiMix USB 2.0
 - Efectos externos, dispositivos de grabación o ecualizadores
 - Finalmente, cualquier dispositivo de entrada
12. Visite <http://www.alesis.com/> para registrar el producto.

CARACTERÍSTICAS DE CANAL

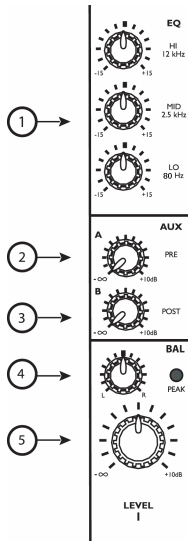

BANDA DEL CANAL

- EQ:** Aumenta o corta las frecuencias respectivas para cada canal. Cuando grabe mediante USB 2.0, se GRABAN los parámetros de equalización.
- AUX A:** Dirige la señal del canal a un dispositivo externo como, por ejemplo, un procesador de efectos.
- AUX B:** Controla el nivel dirigido al procesador de efectos internos o dirige la señal del canal hacia un dispositivo externo como un procesador de efectos.

Cuando se graba mediante USB 2.0, las señales AUX A y B NO SE GRABAN en los canales individuales. Se GRABAN a través de los canales de mezcla principal MAIN MIX.

- PAN/BALANCE:** Desplaza el balance entre las entradas izquierda y derecha.

Cuando se graba mediante USB 2.0, se ignora la posición de pan al grabar el canal individual pero se captura al grabar los canales MAIN MIX. El balance de los canales ESTÉREO es capturado tanto por el canal individual como por los canales MAIN MIX.

- CHANNEL FADER:** Controla el nivel de señal MAIN OUT (analógica) y USB 2.0 (digital) de las entradas de micrófono (MIC) y línea (LINE).

CARACTERÍSTICAS PRINCIPALES

Nota: Es recomendable que se apague el MULTIMIX antes de conectar y desconectar cualquier fuente a las entradas de la unidad. No obstante, no apague el MultiMix USB 2.0 una vez que haya establecido una conexión a la computadora.

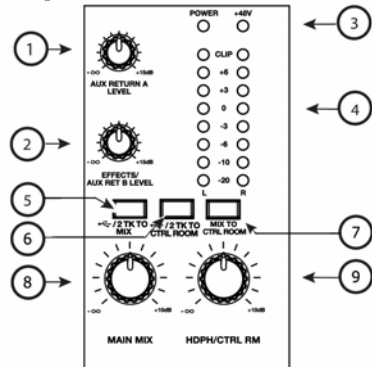

SECCIÓN DEL MASTER

- AUX RETURN A (Retorno de aux A.):** Controla el nivel de señal que vuelve de las entradas auxiliares.
- EFFECTS/AUX RETURN B (Efectos/Retorno de aux.):** Controla el nivel de señal que vuelve de las entradas auxiliares o controla el nivel dirigido al procesador de efectos internos.
- +48V LED:** Indica que la potencia fantasma [PHANTOM POWER] está activada para las entradas de MIC (micrófono).
- LED METERS (medidores LED):** Monitorea el nivel de señal de audio.
- USB/2TK TO MIX (2 pistas a mezcla):** Dirige la entrada 2TK así como el retorno estéreo de la computadora a los faders principales (MAIN).
- USB/2TK TO CTRL ROOM (2 pistas a control):** Dirige la entrada 2TK así como el retorno estéreo de la computadora a la salida HDPH / CTRL RM (auriculares / sala de control).
- MIX TO CTRL ROOM:** Dirige la MEZCLA PRINCIPAL a la salida HDPH / CTRL RM (Auriculares/sala de control).
- MAIN MIX (mezcla principal):** Controla el nivel de las salidas principales MAIN OUTPUTS.
- HDPH/CTRL RM:** Controla el nivel enviado a las salidas de PHONES o CTRL RM.

GRABACIÓN MEDIANTE USB 2.0

CARACTERÍSTICAS DE LA GRABACIÓN CON MULTIMIX USB 2.0

El MultiMix USB2.0 le permite grabar todos los canales individuales en la computadora, junto con la mezcla principal. La señal grabada es post-ganancia, post-equalización y post-fader, lo que significa que los ajustes que haga a estos controles afectan a la señal grabada.

Adicionalmente, el balance ajustado para los canales estéreo también afecta a la grabación. Tenga en cuenta que si sólo enchufa una fuente a la entrada IZQUIERDA de uno de los canales estéreo, esta fuente se duplicará en el canal derecho.

Puede grabar a una de cuatro frecuencias de muestreo diferentes: 44.1 kHz, 48 kHz, 88.2 kHz y 96 kHz.

Vuelva un retorno estéreo de la computadora al mezclador. Escuche esta señal estéreo dirigiéndola mediante los botones USB/2TK de la sección maestra.

INSTALE EL SOFTWARE EN LA COMPUTADORA

Si su computadora tiene acceso a Internet, apunte su navegador a la sección Support > Downloads (Soporte > Descargas) de <http://www.alesis.com>. Es posible que se hayan colocado allí drivers actualizados desde que se imprimió el DVD de software incluido con su MultiMix.

Windows

Antes de conectar el mezclador a la computadora, instale los drivers, ya sea desde el sitio web o desde el DVD de software. Durante el proceso de instalación, conecte y vuelva a conectar el mezclador según lo indique el programa.

Continúe instalando los diferentes juegos de drivers hasta que reciba un mensaje diciendo “Your new hardware is installed and ready to use.”



*Aviso de certificación de Windows.
Ignore el aviso señalando “Continue Anyway.”*

Macintosh

Instale el driver desde el archivo .dmg.

Para encender y conectar el mezclador MultiMix USB2.0 a la Mac, espere a que ésta haya arrancado totalmente. Si no procede de esta forma, la computadora puede no reconocer el dispositivo.

Debe seleccionar “Alesis USB Audio Device” (Dispositivo de audio USB Alesis) mediante la utilidad “Audio MIDI Setup” (Configuración MIDI de audio) de su Mac a fin de dirigir correctamente las señales del MultiMix USB2.0 desde y hacia su computadora.

CONECTE MULTIMIX USB 2.0 A LA COMPUTADORA

- Conecte los micrófonos y fuentes de nivel de línea al MultiMix USB 2.0
- Conecte los dispositivos de salida —auriculares, altavoces o ambos— al MultiMix USB 2.0. Ajuste el volumen de los mismos a cero
- Encienda el MultiMix USB 2.0
- Conecte el cable USB 2.0 tanto al MultiMix USB 2.0 como a la computadora
- Encienda la computadora

NOTA: Si la computadora "se cuelga" cuando sigue este procedimiento, apague el mezclador y la computadora. Pruebe encender la computadora primero. Encienda el MultiMix USB 2.0 sólo después de que haya arrancado completamente la computadora.

ARRANQUE LA APLICACIÓN DE GRABACIÓN DE AUDIO DE LA COMPUTADORA

- Dentro de la aplicación de grabación, seleccione MultiMix USB 2.0 como dispositivo de grabación y reproducción
- Ajuste la frecuencia de muestreo del MultiMix USB 2.0 y los tamaños de buffer apropiados
- Asigne una o más entradas de MultiMix USB 2.0 y comience a grabar
- Suba o baje las perillas de recorte y los cursores de volumen del MultiMix USB 2.0 para lograr una señal fuerte que no se distorsione (recorte)
- Use el ecualizador para esculpir el sonido
- Para registrar la señal junto con los efectos incorporados o los efectos del bus AUX, grabe la señal del fader maestro. Las señales de canales individuales incluyen la ecualización pero no los efectos
- En el MultiMix USB 2.0, asigne la salida "2-TK" de la computadora a la mezcla del monitor
- Eleve el nivel de monitoreo (auriculares o altavoces monitores) del MultiMix USB 2.0 para escuchar el sonido

Requisitos de computadora

Requisitos mínimos de PC:

- Procesador Pentium 4, 2.4GHz o Centrino (o el equivalente)
- 512 MB de RAM
- Puerto USB 2.0 disponible
- Windows XP (con Service Pack 2 instalado) o Vista (32 bit)

Requisitos mínimos de Macintosh:

- G5 con soporte de USB 2.0 nativo
- Mac OS X versión 10.4 o posterior
- 512 MB de RAM

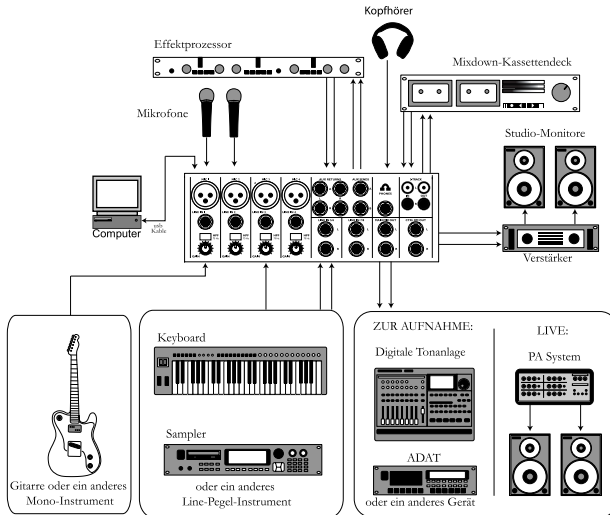

MULTIMIX USB 2.0

KURZBEDIENUNGSANLEITUNG (DEUTSCH)

1. Überprüfen Sie, daß alle auf der Vorderseite dieser Anleitung aufgeführten Teile in der Verpackung enthalten sind.
2. **LESEN SIE DIE SICHERHEITSHINWEISE BEVOR SIE DAS PRODUKT BENUTZEN.**
3. Sehen Sie sich dieses Aufbauschema genau an.
4. Stellen Sie den MultiMix USB 2.0 an eine für den Betrieb geeignete Stelle.
5. Stellen Sie sicher, daß alle Geräte ausgeschaltet sind und alle Lautstärkeregler auf "0" stehen.
6. Schließen Sie alle Signalquellen wie im Aufbauschema gezeigt an.
7. Schließen Sie die Ausgänge an die Verstärker, Kassettendecks und/oder Tonquellen an.
8. Schließen Sie das USB 2.0 Kabel an den Computer an.
9. Schließen Sie Ihren MultiMix und die anderen Geräte an eine Wechselstromquelle an.
10. Schalten Sie alles in der folgenden Reihenfolge an:
 - Signalquellen
 - externe Effekte, Aufnahmegeräte oder Klangregler
 - den MultiMix USB 2.0
 - zuletzt, vorhandene Verstärker
 - Computer
11. Beim Ausschalten drehen Sie diese Reihenfolge um, indem Sie:
 - Schalten Sie den Computer aus
 - die Verstärker
 - den MultiMix USB 2.0
 - externe Effekte, Aufnahmegeräte oder Klangregler
 - zuletzt vorhandene Signalquellen ausschalten
12. Besuchen Sie die Webseite <http://www.alesis.com/> um das Produkt zu registrieren.

BEDIENELEMENTE KANAL

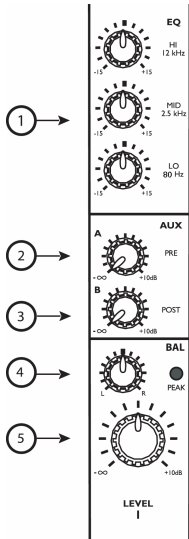

KANALLAUF

- EQ:** Verstärkt oder verringert die entsprechenden Frequenzen für jeden Kanal. Bei der Aufnahme über USB 2.0 werden die EQ Einstellungen AUCH aufgenommen.
- AUX A:** Steuert den Pegel, welcher leitet das Signal des Kanals an ein externes Gerät wie z. B. einen Effektprozessor.
- AUX B:** Steuert den Pegel, welcher an den internen Effektprozessor gesandt wird oder leitet das Signal des Kanals an ein externes Gerät wie z. B. einen Effektprozessor.

Bei der Aufnahme über USB 2.0 werden die AUX A und B Signale der einzelnen Kanäle NICHT mit aufgenommen. Diese werden jedoch über die MAIN MIX Kanäle aufgezeichnet.

- PAN/BALANCE:** Verändert die Balance zwischen dem linken und rechten Eingang.

Bei der Aufnahme über USB 2.0, werden die Positionen des Panoramareglers der MONO-Kanäle ignoriert, wenn einzelne Kanäle aufgezeichnet werden, aber aufgenommen, wenn die MAIN MIX Kanäle aufgenommen werden. Die Balance-Einstellungen der STEREO Kanäle werden sowohl über die Einzelkanäle als auch über die MAIN MIX Kanäle aufgezeichnet.

- KANAL FADER:** Steuert die Signalpegel der MAIN OUT (Analog) und USB 2.0 (Digital) der MIC oder LINE Eingänge.

BEDIENELEMENTE MASTER

Hinweis: Es wird empfohlen, den MULTIMIX vor dem Ein- oder Ausstecken jeglicher Quellen an den Eingängen des Geräts, auszuschalten. Schalten Sie auf keinen Fall nicht den MultiMix USB 2.0 aus, nachdem Sie eine Verbindung zum Computer hergestellt haben.

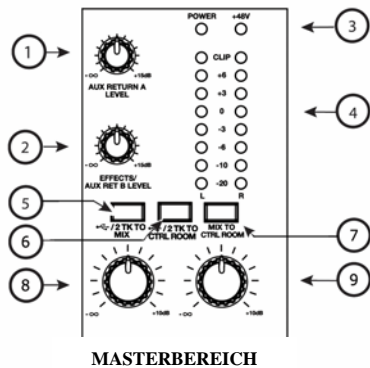

MASTERBEREICH

- AUX RETURN A:** Steuert den Signalpegel, welcher von den AUX A- Eingängen zurückkommt.
- EFFECTS/AUX RET B:** Steuert den Signalpegel, welcher von den AUX B- Eingängen zurückkommt oder von die internen Effektprozessor.
- +48V LED:** Zeigt an, daß PHANTOMSPEISUNG für die MIC-Eingänge eingeschaltet ist.
- LED METERS:** Überwachen den Tonsignalpegel.
- USB/2TK TO MIX:** Führt den 2TK Eingang und das Stereosignal vom Computer zu den MAIN Fadern.
- USB/2TK TO CTRL ROOM:** Routet den 2TK Eingang und das Stereosignal vom Computer zum HDPH /CTRL RM Ausgang.
- MIX TO CTRL ROOM:** Führt den MAIN MIX zum HDPH /CTRL RM Ausgang.
- MAIN MIX:** Steuert den Pegel der MAIN-AUSGÄNGE.
- HDPH/CTRL RM:** Steuert den Pegel, welcher zu den Ausgängen PHONES oder CTRL RM gesandt wird.

AUFNAHMEN MIT USB 2.0

EIGENSCHAFTEN DES MULTIMIX USB 2.0

Mit dem MultiMix USB2.0 können Sie, zusammen mit dem Main Mix, jeden einzelnen Kanal auf dem Computer aufnehmen. Das Signal wird hinter dem Gain, EQ und Kanalfader abgegriffen, was bedeutet, dass Sie diese Regler zur Manipulation des Aufnahmesignals verwenden können.

Zusätzlich dazu beeinflusst auch die eingestellte Balance bei Stereokanälen die Aufnahme. Beachten Sie dabei, dass ein Signal, welches nur an den linken Eingang eines Stereokanals angeschlossen ist, auf den rechten Kanal dupliziert wird.

Zur Aufnahme stehen vier verschiedene Sample Rates zur Verfügung - 44.1kHz, 48kHz, 88.2kHz, sowie 96kHz.

Vom Computer wird ein Stereosignal zum Mixer zurückgeführt. Dieses Stereosignal hören Sie, wenn Sie das Signal mit den USB/2TK Tasten in der Master Sektion des Mixers zum gewünschten Ziel routen.

INSTALLATION DER SOFTWARE AUF IHREM COMPUTER

Falls Ihr Computer mit dem Internet verbunden ist, gehen Sie in den Support/Downloads Bereich der Webseite <http://www.alesis.de>. Es kann möglich sein, dass seit Produktion der Software DVD, die Ihrem MultiMix beiliegt, ein aktualisierter Treiber veröffentlicht wurde, den Sie hier herunterladen können.

Windows

Vor dem Anschluss des Mixers an den Computer, installieren Sie entweder die Treiber von der Webseite oder der Software DVD. Während des Installationsvorgangs, werden Sie vom Installationsprogramm aufgefordert, den Mixer anzuschließen und die Verbindung wieder zu trennen.

Nachdem Sie sich für eine der beiden Möglichkeiten entschieden haben, klicken „Fortfahren,“ falls Windows Sie warnt, dass die Treiber die Microsoft Logo Zertifizierung nicht bestanden haben.

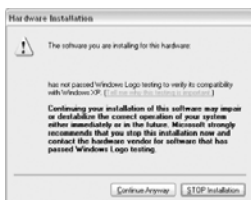

Windows Logo Zertifizierungswarnung.

Ignorieren Sie diesen Hinweis durch Klicken des „Fortfahren“ Buttons.

Macintosh

Installieren Sie die Treiber aus der .dmg Datei.

Stellen Sie die Verbindung zwischen Ihrem MultiMix USB2.0 Mixer und Ihrem Mac erst her, nachdem das System vollständig hochgefahren wurde. Anderenfalls kann es passieren, dass Ihr Computer den Mixer nicht erkennt.

Sie müssen das "Alesis USB Audio Device" in der "Audio-MIDI-Konfiguration" Ihres Macs auswählen, damit der Computer die Signale des MultiMix USB2.0 richtig zu oder von Ihrem Audioprogramm routen kann.

ANSCHLUSS DES MULTIMIX USB 2.0 AN DEN COMPUTER

- Schließen Sie Ihre Mikrofone und Line Pegel Geräte mit dem MultiMix USB 2.0
- Schließen Sie Ihren Kopfhörer und Ihre Studiomonitore an den MultiMix USB 2.0 an. Drehen Sie deren Lautstärken auf Null
- Schalten Sie den MultiMix USB 2.0 ein
- Verbinden Sie den Multi Mix USB 2.0 mit einem USB 2.0 Kabel mit dem Computer
- Starten Sie Ihren Computer

BEACHTEN SIE: Sollte sich Ihr Computer bei dieser Vorgehensweise aufhängen, schalten Sie Computer und Mixer aus. Fahren Sie nun zuerst den Computer hoch. Nehmen Sie den MultiMix USB 2.0 erst in Betrieb, nachdem der Computer vollständig gebootet wurde.

ÖFFNEN SIE DIE AUDIO RECORDING SOFTWARE

- Wählen Sie in der Recording Software den MultiMix USB 2.0 als Aufnahme- und Wiedergabegerät aus
- Stellen Sie die Sample Rate und wenn nötig die Buffer-Größe des MultiMix USB 2.0 ein
- Weisen Sie den Kanälen einen oder mehrere MultiMix USB 2.0 Eingänge zu und starten Sie die Aufnahme
- Erhöhen oder verringern Sie den Kanalpegel mit Hilfe der Trim Regler und des Kanalfaders am MultiMix USB 2.0, damit Sie ein gut ausgesteuertes Signal ohne Übersteuerungen bekommen
- Verwenden Sie den Equalizer, um die Soundfrequenzen abzustimmen
- Damit Sie das Signal zusammen mit den integrierten Effekten oder den AUX Bus Effekten aufnehmen können, müssen Sie das Signal des Master Faders auswählen. Die Signale einzelner Kanalzüge enthalten zwar die EQ-Bearbeitung, jedoch werden die Effekte ignoriert
- Routen Sie am MultiMix USB 2.0 den "2-TK" Ausgang vom Computer zum Monitormix
- Erhöhen Sie zum Abhören die Abhörlautstärke (Kopfhörer oder Monitore) am MultiMix USB 2.0

Systemanforderungen

Mindestanforderungen an PCs:

- Pentium 4, 2.4GHz Prozessor oder Centrino (oder gegenwert)
- 512 MB RAM
- Freier USB 2.0 Port
- Windows XP (mit installiertem Service Pack 2) oder Vista (32 bit)

Mindestanforderungen an Macintosh Computer:

- G5 Computer mit nativer USB 2.0 Unterstützung
- Mac OS X Version 10.4 oder aktueller
- 512 MB RAM

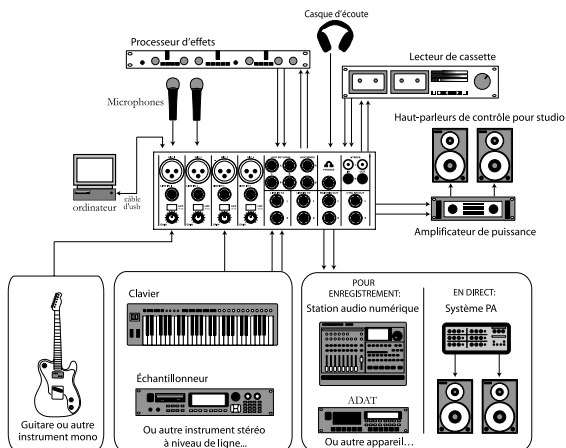

GUIDE D'UTILISATION SIMPLIFIÉ POUR LE MULTIMIX USB 2.0 (FRANÇAIS)

1. Assurez-vous que tous les articles énumérés sur la page couverture de ce guide sont inclus dans la boîte.
2. **LIRE LE LIVRET DES CONSIGNES DE SÉCURITÉ AVANT D'UTILISER LE PRODUIT.**
3. Examinez bien le schéma d'installation.
4. Placez le MultiMix USB 2.0 en position de fonctionnement.
5. Assurez-vous que tous les appareils sont hors tension et que tous les niveaux sont réglés à « zéro ».
6. Connectez toutes les sources tel qu'indiqué sur le schéma.
7. Brancher toutes les sorties aux amplificateurs de puissance, aux lecteurs de cassette et/ou aux sources audio.
8. Branchez le câble USB 2.0 à un ordinateur.
9. Branchez le MultiMix et autres appareils à une prise d'alimentation CA..
10. Mettre tous les appareils sous tension dans l'ordre suivant :
 - Source d'entrée audio
 - Appareils d'effets externe, d'enregistrement ou égalisateurs
 - Le MultiMix USB 2.0
 - En dernier, tous les amplificateurs
 - Ordinateur
11. Pour mettre hors tension, toujours inverser l'opération :
 - Mettre les ordinateurs hors tension
 - Éteindre les amplificateurs
 - Le MultiMix USB 2.0
 - Appareils d'effets externe, d'enregistrement ou égalisateurs
 - En dernier, tous les appareils d'entrée
12. Allez à <http://www.alesis.com/> pour enregistrer le produit.

CARACTÉRISTIQUES DES CANAUX

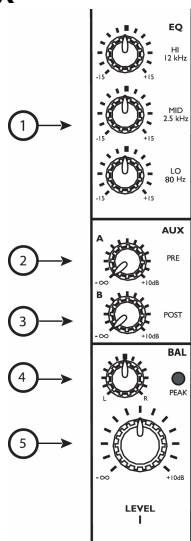

SECTION CANAUX

- Égalisation (EQ) :** Augmente ou coupe les fréquences respectives pour chaque canal. Lorsque l'enregistrement se fait via le USB 2.0, les réglages d'égalisation SONT enregistrés.
 - AUX A :** Permet de régler le niveau acheminé au processeur d'effets externe.
 - AUX B :** Permet de régler le niveau acheminé au processeur d'effets externe ou d'acheminer le signal du canal à un appareil externe tel qu'un processeur d'effets.
- Lorsque l'enregistrement se fait via le USB 2.0, les signaux AUX A et B ne sont PAS enregistrés sur les canaux individuels. Par contre, ils SONT enregistrés sur les canaux du mix général (MAIN MIX).

- PAN/BALANCE :** Permet de modifier l'équilibre entre les signaux de droite et de gauche.

Lorsque l'enregistrement se fait via le USB 2.0, la position panoramique des canaux MONO est ignorée lorsque le canal est enregistré, mais est saisie lorsque les canaux du mix général (MAIN MIX) sont enregistrés. La balance des canaux stéréo est saisie par le canal individuel ainsi que par les canaux du mix général (MAIN MIX).

- ATTÉNUATEUR DE CANAL (CHANNEL FADER) :** Permet de régler le niveau du signal de sortie analogique principale (MAIN OUT) et USB 2.0 (numérique) des entrées microphone (MIC) ou de ligne (LINE).

CARACTÉRISTIQUES PRINCIPALES

Note : Nous vous recommandons de mettre le MULTIMIX hors tension avant d'effectuer le branchement ou le débranchement de toutes sources aux entrées de l'appareil. Cependant, n'éteignez pas le MultiMix USB 2.0 une fois la connexion à un ordinateur établit.

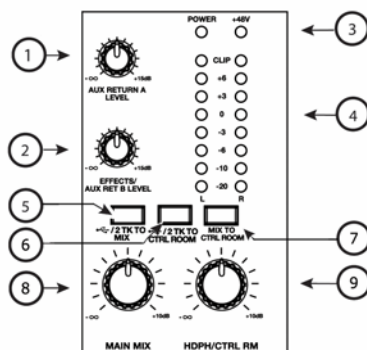

SECTION PRINCIPALE

- Auxiliaire de retour A (AUX RETURN A) :** Permet de régler le niveau du signal de retour provenant des entrées auxiliaires (AUX A).
- Auxiliaire de retour B (AUX RETURN B) :** Permet de régler le niveau du signal de retour provenant des entrées auxiliaires (AUX B) ou des processeur d'effets internal.
- Témoin DEL +48 V :** Indique que la fonction de puissance PHANTOM est activée pour les entrées microphones.
- VU-MÈTRES :** Permet de surveiller le niveau du signal audio.
- USB/2TK AU MIX :** Permet d'acheminer l'entrée 2TK ainsi que le signal stéréo de l'ordinateur aux atténuateurs généraux (MAIN).
- USB/2TK AU CTRL ROOM :** Permet d'acheminer l'entrée 2TK ainsi que le signal stéréo de l'ordinateur à la sortie HDPH /CTRL RM.
- MIX TO CTRL ROOM :** Achemine le mix principal à la sortie HDPH/CTRL RM.
- MIX PRINCIPAL (MAIN MIX) :** Permet de régler le niveau des sorties principales (MAIN OUTPUTS).
- HDPH/CTRL RM :** Permet de régler le niveau acheminé au sorties casque (PHONES) ou CTRL RM.

L'ENREGISTREMENT VIA USB 2.0

CARACTERISTIQUES DE L'ENREGISTREUR MULTIMIX USB 2.0

Le Multimix USB 2.0 vous permet d'enregistrer chaque canal individuel dans l'ordinateur en association au mix principal. Le signal enregistré est post-gain, post-égalisation et post-atténuateur, ce qui signifie que les réglages que vous assignez à ces potentiomètres affecteront le signal enregistré.

Par ailleurs, l'équilibre pour les canaux stéréo affectera l'enregistrement. Veuillez noter que si vous ne connectez qu'une seule source dans l'entrée de gauche d'un des canaux stéréo, cette source sera dupliquée sur le canal de droite.

Vous pouvez effectuer un enregistrement à quatre valeurs d'échantillon possibles : 44.1kHz, 48kHz, 88.2kHz et 96kHz.

Un retour stéréo part de votre ordinateur vers le mixeur. Pour entendre ce signal stéréo, il vous faut l'acheminer en utilisant les boutons USB/2TK dans la section master.

INSTALLATION DU LOGICIEL DANS SUR VOTRE ORDINATEUR

Si votre ordinateur dispose d'un accès Internet, dirigez votre application Internet vers la section support/downloads de l'adresse <http://www.alesis.com>. Il est possible qu'une mise à jour de votre pilote ait été postée depuis que l'application DVD fournie avec votre Multimix a été manufacturée.

Windows

Avant de connecter votre mixeur à votre ordinateur, installez les pilotes soit à partir du site soit à partir de l'application DVD. Pendant la procédure d'installation, affectez et ré-affectez votre mixeur, comme cela est requis par le programme d'installation.

Pour chacune des multiples installations qui se dérouleront, cliquez sur « Continuer de toute façon » si Windows vous indique que les pilotes n'ont pas passé le test Microsoft Logo Certification.



*Avertissement Windows Logo Certification
Ignorez cet avertissement en cliquant sur «Continuer de toute façon»*

Macintosh

Installez le pilote à partir du fichier .dmg.

Attendez avant d'allumer et d'affecter votre mixeur MultiMix USB2.0 à votre Mac jusqu'à ce que votre Mac soit complètement amorcé. Si vous ne le faites pas, votre ordinateur ne pourra pas reconnaître l'appareil.

Vous devez sélectionner "Alesis USB Audio Device" par le biais de l'utilitaire "Audio MIDI Setup" de votre Mac afin que votre ordinateur achemine correctement le signal du MultiMix USB2.0 dans et hors de vos applications informatiques.

BRANCHEZ LE MULTIMIX USB 2.0 À L'ORDINATEUR

- Branchez vos microphones et sources niveau ligne au MultiMix USB 2.0
- Branchez vos dispositifs de sortie : casque d'écoute ou haut parleurs, ou encore les deux, au MultiMix USB 2.0. Mettez tous les niveaux à zéro
- Mettez le MultiMix USB 2.0 sous tension
- Branchez le câble USB 2.0 au MultiMix USB 2.0 et à votre ordinateur
- Mettez l'ordinateur sous tension

REMARQUE: Si votre ordinateur demeure en suspens après avoir suivi la procédure telle qu'indiquée, remettez la console de mixage et l'ordinateur hors tension. Commencez par mettre l'ordinateur sous tension. Ensuite, une fois l'amorçage de votre ordinateur complété, mettez le MultiMix USB 2.0 sous tension.

DÉMARREZ L'APPLICATION D'ENREGISTREMENT AUDIO DE VOTRE ORDINATEUR

- Réglez les paramètres de l'application de sorte que le MultiMix USB 2.0 soit l'appareil d'enregistrement et de lecture
- Réglez la fréquence d'échantillonnage et la taille de la mémoire tampon en conséquence
- Assignez une ou plusieurs entrées du MultiMix USB 2.0 et commencez l'enregistrement
- Vous pouvez augmenter ou diminuer la compensation et le volume à l'aide des réglages et des atténuateurs sur le MultiMix USB 2.0 afin d'obtenir un signal puissant sans écrêtage
- Utilisez l'égalisateur pour façonner votre son
- Pour enregistrer le signal avec les effets intégrés ou avec les effets AUX bus, enregistrez le signal de l'atténuateur général. Les signaux des canaux individuels sont dotés d'égalisation, mais ne sont pas dotés d'effets
- Sur le MultiMix USB 2.0, assignez la sortie « 2-TK » de l'ordinateur à la pré écoute du mix général
- Augmentez les niveaux de la pré écoute (casque d'écoute ou haut parleurs) sur le MultiMix USB 2.0 pour faire la lecture

Configuration requise

Configuration minimale requise pour PC :

- Processeur Pentium 4, 2,4 GHz ou Centrino (ou l'équivalent)
- 512 Mo de mémoire vive
- Port USB 2.0 disponible
- Windows XP (Service Pack 2 installé) ou Vista (32 bit)

Configuration minimale requise pour Mac

- G5 Mac avec support USB 2.0
- Mac OS X 10.4 ou supérieure
- 512 Mo de mémoire vive

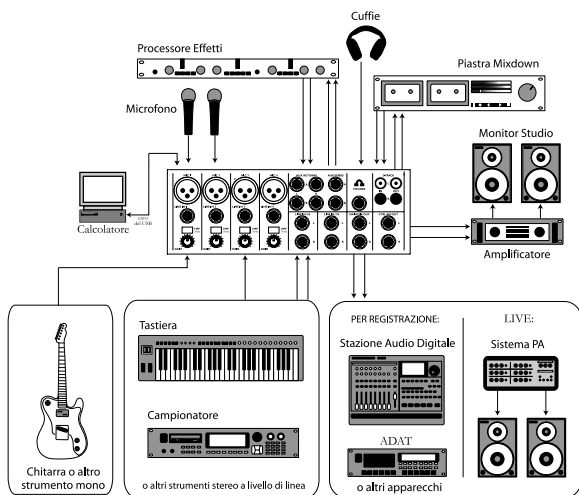

MANUALE RAPIDO DI UTILIZZAZIONE MULTIMIX USB 2.0 (Italiano)

1. Verificate che tutti gli elementi elencati sul frontespizio di questo manuale siano inclusi nella confezione.
2. **PRIMA DI UTILIZZARE IL PRODOTTO LEGGETE IL LIBRETTO DELLE ISTRUZIONI DI SICUREZZA.**
3. Esamine attentamente lo schema di montaggio.
4. Posizionare il MultiMix USB 2.0 in modo adeguato all'operazione.
5. Assicurarsi che tutti i dispositivi siano spenti e tutti i volumi siano a "zero".
6. Collegare tutte le sorgenti d'ingresso come indicato nello schema.
7. Collegare le uscite agli amplificatori, piastre di registrazione e/o a sorgenti audio.
8. Collegare il cavo del USB 2.0 ad un computer.
9. Collegare il vostro MultiMix e gli altri dispositivi alla corrente c.a.
10. Accendere tutto nel seguente ordine:
 - Sorgenti d'ingresso audio
 - Dispositivi di effetti esterni, di registrazione o equalizzatori
 - Il MultiMix USB 2.0
 - per ultimi, tutti gli amplificatori
 - Computer
11. Al momento dello spegnimento invertite sempre questa operazione:
 - Spegnimento dei computer
 - Spegnendo gli amplificatori
 - Il MultiMix USB 2.0
 - I dispositivi di effetti esterni, di registrazione o gli equalizzatori
 - per ultimi, tutti i dispositivi d'ingresso
12. Andare sul sito <http://www.alesis.com/> per la registrazione del prodotto.

CARATTERISTICHE CANALE

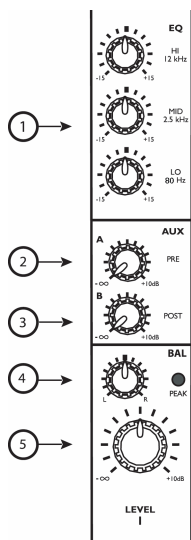

STRISCIA CANALE

- EQ:** Aumenta o taglia le rispettive frequenze di ciascun canale. Registrando tramite il USB 2.0, le impostazioni EQ SONO registrate.
- AUX A:** Instrada il segnale di canale ad un dispositivo esterno quale un processore di effetti.
- AUX B:** Controlla il livello inviato al processore di effetti interno o instrada il segnale di canale ad un dispositivo esterno quale un processore di effetti.

Registrando tramite il USB 2.0, i segnali AUX A e B NON sono registrati sui singoli canali. Questi SONO registrati tramite i canali MAIN MIX.

- PAN/BALANCE:** Commuta l'equilibrio tra gli ingressi sinistro e destro.

Registrando tramite il USB 2.0, la posizione del pan dei canali MONO viene ignorata al momento di registrare il singolo canale, ma catturata al momento di registrare i canali MAIN MIX. L'equilibrio STEREO dei canali è captato sia dai singoli canali che dai canali MAIN MIX.

- CHANNEL FADER:** Controlla il livello di segnale MAIN OUT (analogica) e USB 2.0 (digitale) degli ingressi MIC o LINE.

CARATTERISTICHE MASTER

Attenzione: si raccomanda di spegnere il MULTIMIX prima di collegare o scollegare qualsiasi sorgente agli ingressi dell'apparecchio. Tuttavia, una volta stabilita una connessione con il computer, non spegnere il MultiMix USB 2.0

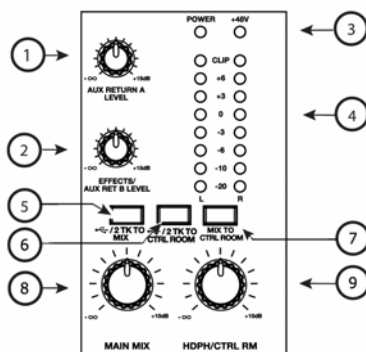

SEZIONE MASTER

- AUX RETURN A:** Controlla il livello di segnale che ritorna dagli ingressi AUX A.
- AUX RETURN B:** Controlla il livello di segnale che ritorna dagli ingressi AUX B o instrada il segnale di canale ad un dispositivo esterno quale un processore di effetti.
- LED +48V:** Indica che il PHANTOM POWER è abilitato per gli ingressi MIC.
- MISURATORI A LED:** Monitorizzano il livello di segnale audio.
- USB/2TK TO MIX:** Convoglia l'ingresso 2TK e il ritorno stereo dal computer ai fader MAIN.
- USB/2TK TO CTRL ROOM:** Convoglia l'ingresso 2TK e il ritorno stereo dal computer all'uscita HDPH /CTRL RM.
- MIX TO CTRL ROOM:** Convoglia il MAIN MIX all'uscita HDPH /CTRL RM.
- MAIN MIX:** Controlla il livello delle uscite principali (MAIN OUTPUTS).
- HDPH/CTRL RM:** Controlla il livello inviato alle uscite PHONES o CTRL RM.

REGISTRARE CON IL USB 2.0

CARATTERISTICHE DI REGISTRAZIONE DEL MULTIMIX USB 2.0

Il MultiMix USB2.0 permette di registrare ogni singolo canale sul computer, insieme al mix principale. Il segnale registrato è post-Gain, post-EQ e post-fader, il che significa che le regolazioni apportate a questi comandi influiranno sul segnale registrato.

Inoltre, la registrazione verrà influenzata dal set di equilibratura per i canali stereo. Va notato che, se si inserisce unicamente una sorgente a livello dell'ingresso SINISTRO di uno dei canali stereo, tale sorgente verrà duplicata sul canale destro.

Si può registrare ad una di quattro frequenze di campionatura—44,1kHz, 48kHz, 88,2kHz, e 96kHz.

Un ritorno stereo proviene dal computer e torna verso il mixer. Ascoltare questo segnale stereo convogliandolo servendosi dei pulsanti USB/2TK nella sezione master.

INSTALLAZIONE DEL SOFTWARE SUL COMPUTER

Se il computer ha accesso a Internet, navigare nella sezione Support/Downloads del sito <http://www.alesis.com>. È possibile che siano stati caricati driver aggiornati dal momento in cui è stato prodotto il DVD recante il software compreso con il MultiMix.

Windows

Prima di collegare il mixer al computer, installare i driver o dal sito o dal DVD recante il software.

Durante il processo d'installazione collegare e ricollegare il mixer come richiesto dal programma di installazione.

Se per alcune delle installazioni che state effettuando, Windows vi avverte che i drivers non hanno passato la Microsoft Logo Certification, cliccate "Continue Anyway."



*Windows Logo Certification warning.
Ignore questo avvertimento e cliccate "Continue Anyway."*

Macintosh

Installare il driver dal file .dmg.

Attendere, prima di accendere/collegare il mixer MultiMix USB2.0 al Mac, che il Mac stesso abbia caricato completamente. In caso contrario, il computer potrebbe non riconoscere il dispositivo.

Bisogna selezionare "Alesis USB Audio Device" tramite lo strumento "Audio MIDI Setup" del Mac affinché il computer convogli i segnali del MultiMix USB 2.0 da e verso le applicazioni del computer in maniera adeguata.

COLLEGAMENTO DEL MULTIMIX USB 2.0 AL COMPUTER

- Collegare i microfoni e le sorgenti a livello di linea al MultiMix USB 2.0
- Collegare i dispositivi di uscita - cuffie o altoparlanti o entrambi - al MultiMix USB 2.0. Turn their volume down to zero
- Accendere il MultiMix USB 2.0
- Collegare il cavo del USB 2.0 al MultiMix USB 2.0 e al computer
- Accendere il computer

NOTA: se il computer si "imballa" seguendo questa procedura, spegnere sia il mixer che il computer. Provare innanzitutto ad accendere il computer. Accendere il MultiMix USB 2.0 solo dopo che il computer abbia terminato l'operazione di avviamento.

AVVIAMENTO DEL PROGRAMMA DI REGISTRAZIONE AUDIO DEL VOSTRO COMPUTER

- All'interno del programma di registrazione, selezionare il MultiMix USB 2.0 come dispositivo di registrazione e di riproduzione
- Regolare la frequenza di campionatura del MultiMix USB 2.0 e le dimensioni del buffer sizes come necessario
- Assegnare uno o più degli ingressi del MultiMix USB 2.0 e iniziare a registrare
- Alzare o abbassare le manopole di taglio e i cursori del volume sul MultiMix USB 2.0 per ottenere un segnale forte che non subisca distorsione (clip)
- Servirsi dell'equalizzatore per modellare il suono
- Per registrare il segnale contemporaneamente agli effetti incorporati o agli effetti del bus AUX, registrare il segnale del master fader. I segnali dei singoli canali includono l'EQ, ma non gli effetti
- Sul MultiMix USB 2.0, assegnare l'uscita "2-TK" proveniente dal computer al mix del monitor
- Alzare i livelli di monitoraggio (cuffie o altoparlanti di monitoraggio) sul MultiMix USB 2.0 per riascoltare

Requisiti di sistema

Requisiti minimi PC:

- Processore Pentium 4, 2.4GHz o Centrino (o l'equivalente)
- 512 MB RAM
- Porta USB 2.0 disponibile
- Windows XP (con installato Service Pack 2) o Vista (32 bit)

Requisiti minimi Macintosh:

- G5 con supporto nativo USB 2.0
- Mac OS X versione 10.4 o successiva
- 512 MB RAM