

Игра на фортепиано

Игра различными звуками

стр. 8

Фортепиано способно воспроизводить различные тембры (звуки). Так что можно выбирать и играть звуками различных музыкальных инструментов.

Список тембров приведен в конце руководства (см. раздел "Список тембров").

Воспроизведение двух наложенных друг на друга звуков одновременно (режим Dual)

стр. 9

Можно наложить один тембр на другой и воспроизводить их с помощью одной клавиши.

Игра различными тембрами в левой и правой руках (режим Split Play)

стр. 9

Можно разбить клавиатуру на два диапазона и выбрать для каждого из них свой тембр.

Сохранение установок в виде перформанса (Registration)

стр. 16

Установки тембра, а также разбиения и наложения клавиатуры можно сохранить в качестве перформанса и вызывать (загружать) их по мере необходимости.

Разучивание пьес

Метроном

стр. 10

Предусмотрена возможность использования метронома.

Обучение с использованием встроенных пьес

стр. 11

В памяти фортепиано хранятся встроенные пьесы.

Список пьес приведен в конце руководства в разделе "Список встроенных пьес".

Запись своего исполнения во время занятий

стр. 12

Имеется возможность записи своего исполнения.

Настройка фортепиано "под себя"

Настройка чувствительности клавиатуры

стр. 8

Предусмотрена возможность настройки чувствительности клавиатуры в соответствии с личными предпочтениями.

Настройка высоты звучания фортепиано под другие инструменты

стр. 24

При игре в составе коллектива можно настроить высоту звучания фортепиано под другие инструменты (параметр Master Tuning).

"Создание" своего собственного, уникального фортепиано (функция Piano Designer)

стр. 15

Предусмотрена возможность изменения звука фортепиано за счет настройки параметров различных секций фортепиано, отвечающих за генерацию звука.

Включение/выключение питания фортепиано с помощью открытия/закрытия крышки его клавиатуры

1. При открытии крышки клавиатуры фортепиано питание автоматически включается. При закрытии крышки клавиатуры фортепиано питания автоматически выключается.

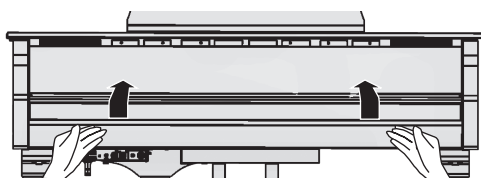

2. Для управления громкостью используйте кнопки [Volume].

стр. 5



Наличие функции Bluetooth

В зависимости от страны приобретения фортепиано, функции **Bluetooth** в нем может и не быть.

Если функция Bluetooth реализована

При включении питания появляется логотип Bluetooth.



Краткое руководство

Выбор тембра

Фортепиано может играть не только различными фортепианными звуками, но и звуками других музыкальных инструментов.

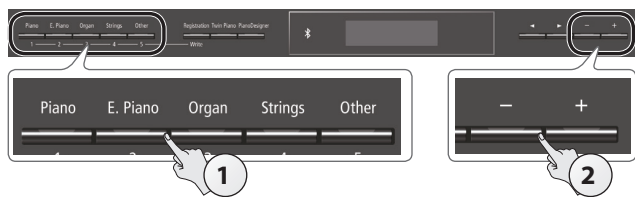

1. Нажмите на нужную кнопку выбора группы тембров. Выберется соответствующая группа тембров.

Кнопка	Описание
Кнопка [Piano]	Тембры роялей
Кнопка [E. Piano]	Тембры электропиано
Кнопка [Organ]	Тембры органа
Кнопка [Strings]	Тембры струнных, а также других оркестровых инструментов.
Кнопка [Other]	Звуки различных инструментов, например, баса или аккомпанемента.

2. Кнопками [-] [+] выберите тембр.

ЗАМЕЧАНИЕ

Список тембров приведен в конце руководства (см. раздел "Список тембров").

стр. 8

Использование метронома

Можно играть под сопровождение метронома.

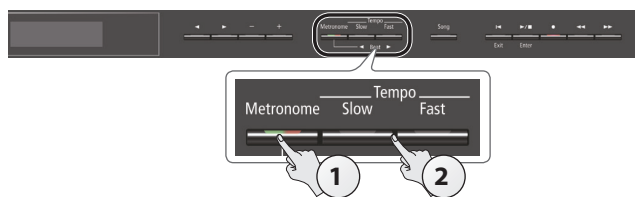

1. Нажмите на кнопку [Metronome].
2. Нажимайте на кнопки [Slow] [Fast].

Темп метронома будет меняться.

стр. 10

Выбор и воспроизведение пьес

Можно играть под сопровождение пьесы.

Выбор пьесы

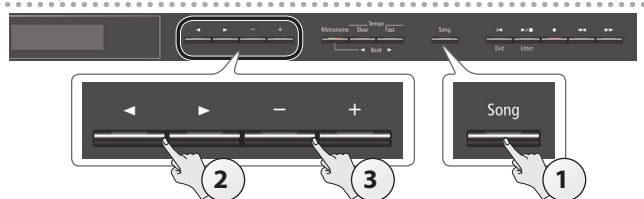

1. Нажмите на кнопку [Song].



2. Кнопками [◀] [▶] выберите группу.

Группа	Описание
USB Memory	Пьесы, находящиеся на USB-накопителе
Internal Memory	Пьесы, хранящиеся во внутренней памяти инструмента
Listening	Встроенные пьесы Фортепианные пьесы, рекомендуемые для прослушивания. Шедевры фортепианной классики
Masterpieces	
Easy Piano	
Scales	
Hanon	
Beyer	The Virtuoso Pianist No.1-20 Vorschule im Klavierspiel Op.101 No.1-106
Burgmüller	25 Etudes faciles et progressives Op.100
Czerny100	100 Übungsstücke Op.139

3. Кнопками [-] [+] выберите нужную пьесу.

ЗАМЕЧАНИЕ

Список встроенных пьес приведен в конце руководства в разделе "Список встроенных пьес".

Воспроизведение пьесы

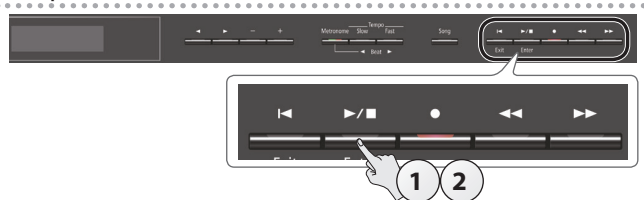

1. Нажмите на кнопку [▶/■].
Запустится воспроизведение выбранной пьесы.
2. Нажмите еще один раз на кнопку [▶/■].
Воспроизведение пьесы остановится.

Управление пьесой

Возврат в начало пьесы.	Нажмите на кнопку [◀].
Запуск/останов	Нажмите на кнопку [▶/■].
Перемотка назад	Нажмите на кнопку [◀◀].
Перемотка вперед	Нажмите на кнопку [▶▶].
Воспроизведение всех пьес выбранной группы	Удерживая нажатой кнопку [Song], нажмите на кнопку [▶/■].
Изменение темпа пьесы	Нажимайте на кнопки [Slow] [Fast].

стр. 11

Содержание

Краткое руководство	2	Полезные функции	19
Выбор тембра.....	2	Форматирование (Format Media)	19
Использование метронома	2	Восстановление заводских настроек (Factory Reset) ..	19
Выбор и воспроизведение пьес	2	Использование Bluetooth®	20
Основные технические характеристики	3	Функционал Bluetooth	20
Пюпитр.....	4	Прослушивание музыки через акустическую систему фортепиано.....	21
Открывание/закрывание крышки	4	Определение начальных установок (сопряжение) ...	21
Включение/выключение питания (открытие/закрытие крышки клавиатуры)	5	Подключение к уже сопряженному мобильному устройству	21
Описание панелей	6	Воспроизведение аудио	21
Подключение оборудования	7	Использование фортепиано с программным приложением	22
Руководство по эксплуатации	8	Примеры приложений, которые могут использоваться с фортепиано	22
Выбор тембра.....	8	Определение установок (сопряжение).....	22
Управление общей громкостью	8	Использование педалей для листания партитуры в программном приложении.....	23
Добавление реверберации (Ambience)	8	Определение начальных установок (сопряжение) ...	23
Управление яркостью звука (Brilliance)	8	Подключение к уже сопряженному мобильному устройству	23
Определение значений различных установок (режим Function)	8	Листание страниц	23
Изменение чувствительности клавиатуры (Key Touch)	8	Различные установки	24
Транспонирование (Transpose)	8	Различные установки (режим Function).....	24
Разделение клавиатуры на две эквивалентные (Twin Piano)	9	Принцип работы в режиме Function	24
Сохранение установок в виде перформанса (Registration)	9	Настройка высоты под другие инструменты (Master Tuning)	24
Назначение разных тембров на разные диапазоны клавиатуры (Split Play)	9	Выбор способа настройки (Temperament)	24
«Создание» своего собственного, уникального фортепиано (функция Piano Designer).....	9	Выбор тоника (Temperament Key).....	24
Наложение двух звуков друг на друга (Dual Play).....	9	Настройка громкости пьесы формата SMF (Song Volume SMF)	24
Дисплей	10	Настройка громкости аудиопьесы (Song Volume Audio) ..	24
Использование функции Bluetooth	10	Настройка громкости сигнала с аудиооборудования (Input Volume).....	24
Выбор установки/редактирование значения	10	Выбор тембра для клавиатуры при воспроизведении пьесы (SMF Play Mode).....	25
Использование метронома	10	Выбор формата записи (Recording Mode).....	25
Выбор пьесы.....	11	Режим работы демпферной педали (Damper Pedal Part) ..	25
Воспроизведение и запись.....	11	Режим работы педали сустейна (Center Pedal)	25
Блокировка кнопок (Panel Lock)	11	Режим работы приглушающей педали (Left Pedal)....	25
Выбор партий, которые будут воспроизводиться (Part Mute)	11	Использование педалей для выбора перформансов (Reg. Pedal Shift)	25
Более сложные операции	12	Настройка яркости дисплея (Display Contrast)	25
Запись исполнения	12	Настройка максимальной громкости (Volume Limit) ..	26
Запись	12	Предотвращение дублирования нот при использовании секвенсера (Local Control).....	26
Запись новой пьесы	12	Настройка передающего MIDI-канала (MIDI Transmit Ch) ..	26
Запись с наложением	12	Выбор языка экранного интерфейса (Language)	26
Запись аудиоданных на накопитель USB	13	Выключение питания с помощью закрытия крышки клавиатуры (Power Off by the Lid)	26
Удаление пьесы (Delete Song)	13	Функция автоматического выключения питания (Auto Off)	26
Копирование пьесы (Copy Song).....	14	Режим автоматического сохранения настроек (Auto Memory Backup)	26
Изменение имени пьесы (Rename Song).....	14	Неисправности	27
Настройка звука фортепиано «под себя» (функция Piano Designer) ..	15	Сообщения об ошибках	29
Сохранение установок в виде перформанса (Registration) ..	16	ТЕХНИКА БЕЗОПАСНОСТИ	30
Выбор перформанса	16	ВАЖНЫЕ ЗАМЕЧАНИЯ	30
Сохранение в перформанс текущих установок	16		
Сохранение набора перформансов (Registration Export) ..	17		
Загрузка набора перформансов (Registration Import) ..	17		
Загрузка/сохранение набора установок Piano Setup ..	18		
Сохранения настроек фортепиано (Piano Setup Export) ..	18		
Загрузка настроек фортепиано (Piano Setup Import) ..	18		

Основные технические характеристики

Roland GP609: цифровое фортепиано

Генератор звука	Звук фортепиано: технологии моделирования звука SuperNATURAL Piano
Клавиатура	Клавиатура PHA-50: комбинация деревянных деталей и изготовленных из синтетических материалов, функция Escapement, ощущения игры на клавиатуре из черного дерева с отделкой слоновой костью (88 клавиш)
Bluetooth	Аудио: Bluetooth Ver 3.0 (поддержка режима защиты данных SCMS-T) MIDI, листание музыкальной партитуры: Bluetooth Ver 4.0
Питание	Блок питания для сети переменного тока
Потребляемая мощность	18 Вт (13 Вт — 44 Вт)
Габариты	Открытая крышка 1 445 (Ш) x 1 501 (Г) x 1 569 (В) мм Закрытая крышка: 1 445 (Ш) x 1 501 (Г) x 996 (В) мм
Вес	148 кг

Аксессуары	Руководство пользователя, брошюра "Leaflet For a Dealer or a Qualified Professional Installer", брошюра "USING THE UNIT SAFELY", книжка с нотами "Roland Classical Piano Masterpieces", книжка с нотами Roland Piano Arrange Collections "Let's Enjoy Piano", набор для ухода за инструментом, ключ от клавиатуры, копки для колесиков, кабель питания, крючок для наушников, зажимы для кабеля
Опции (приобретаются дополнительно)	Наушники, накопитель USB (*1) *1: Допускается использование имеющихся в продаже накопителей USB, а также накопителей USB, продаваемых компанией Roland. Однако поддержка всех представленных на рынке накопителей не гарантируется.

* Технические характеристики приведены на момент публикации данного документа. Более актуальная информация находится на сайте компании Roland.

Подготовка к игре

Пюпитр

Установка

1. Аккуратно поднимите пюпитр.

* Будьте внимательны, не прищемите пальцы. Если рядом находятся дети, необходимо присутствие взрослого, наблюдающего за ними.

2. Настройте нужный угол наклона, установив фиксатор в соответствующую выемку.

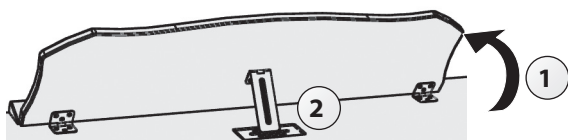

Использование держателей для нот

Позволяют удерживать листы, чтобы они не загибались. Если держатели не нужны, оставьте их в сложенном состоянии.

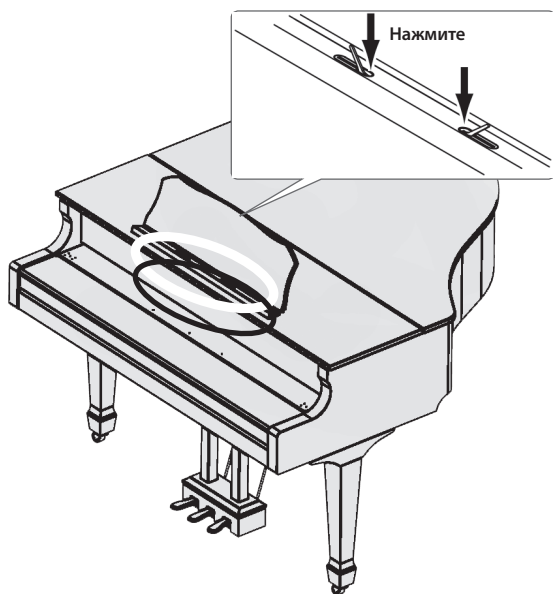

Открытие/закрывание крышки

Открытие крышки

- * Открывать и закрывать крышку должен взрослый человек.
- * Будьте внимательны, не прищемите пальцы. Если рядом находятся дети, необходимо присутствие взрослого, наблюдающего за ними.

1. Обоиими руками крепко возьмитесь за правую сторону крышки (со стороны клавиш высоких нот, см позицию А на рисунке) и аккуратно поднимите ее.

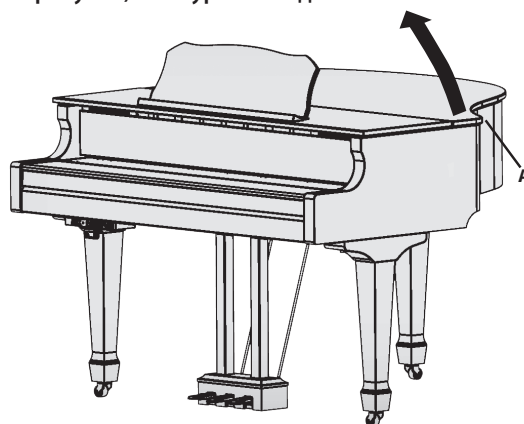

- * Не открывайте крышку слишком широко. Около 30 градусов будет достаточно. Если открыть крышку на больший угол, это может привести к повреждению инструмента или к падению крышки. Прежде чем открывать крышку, убедитесь, что с противоположной стороны никого нет.
- * Не перевозите фортепиано с открытой крышкой. В противном случае упор крышки может выйти из гнезда, и крышка упадет.

2. Одной рукой придерживая крышку, другой вставьте упор в гнездо.

- * При использовании упора соблюдайте технику безопасности, чтобы не защемить пальцы между перемещающимися частями. Если рядом находятся дети, необходимо присутствие взрослого, наблюдающего за ними.

Упор крышки

Фортепиано оборудовано двумя упорами различной длины. Они позволяют выбирать один из углов раскрытия крышки.



Упоры вставляются в гнезда следующим образом.

- Длинный упор: внутреннее гнездо (на рисунке "Б")
- Короткий упор: внешнее гнездо (на рисунке "В").



3. Вставьте упор в гнездо.

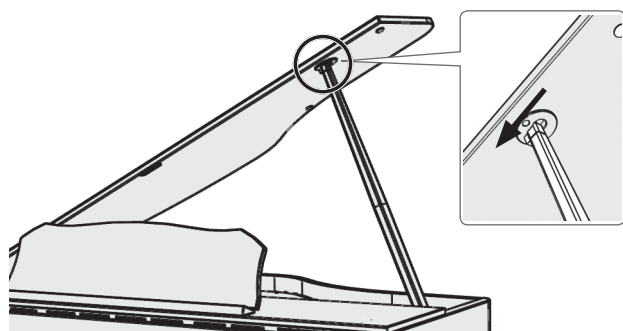

ВНИМАНИЕ

- Чтобы зафиксировать крышку, упор необходимо вставить в гнездо. Не отпускайте крышку до тех пор, пока упор не будет вставлен в гнездо.
 - Если фортепиано не используется, закрывайте крышку.
- * Чтобы закрыть крышку, выполните такую же процедуру, что и при открытии, но в обратном порядке.

Включение/выключение питания (открытие/заккрытие крышки клавиатуры)

- * Прежде чем включить или выключить устройство, убедитесь, что громкость установлена в минимум. Даже в этом случае при включении/выключении устройства могут возникать посторонние призвуки. Это признаком неисправности не является.

Включать/выключать питание можно, просто открывая/закрывая крышку.

Включение питания

1. Установите в минимум громкость подключенных к инструменту устройств.
2. Откройте крышку клавиатуры.

Чтобы открыть крышку клавиатуры, двумя руками поднимите ее.

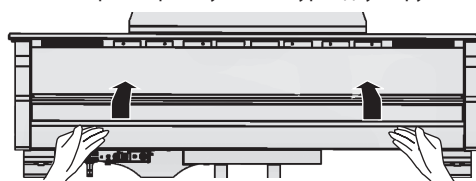

3. Для управления громкостью используйте кнопки [Volume].

Выключение питания

1. Закройте крышку клавиатуры.

Чтобы закрыть крышку клавиатуры, аккуратно двумя руками опустите ее.

ЗАМЕЧАНИЕ

- С помощью кнопки [⏻] можно выключить питание, не закрывая крышки (стр. 6).
 - Предусмотрена установка, позволяющая оставлять питание включенным даже при опущенной крышке клавиатуры (стр. 26).
- * При открывании и закрывании крышки клавиатуры будьте внимательны, не прищемите пальцы. Если рядом находятся дети, необходимо присутствие взрослого, наблюдающего за ними.
- * При отключении питания не отсоединяйте силовой кабель, пока горит индикатор "Phones" разъема Phones.

Функция Auto Off

Если в течение заданного времени с устройством не проводилось никаких действий (воспроизведение музыки, манипуляции с кнопками или регуляторами), его питания автоматически отключается (функция Auto Off). Чтобы этого не происходило, функцию Auto Off необходимо отключить (стр. 26).

- При отключении питания настройки, которые не были сохранены, теряются. Чтобы они не пропали, сохраните их.
- Чтобы восстановить питание, просто включите его снова.

Описание панелей

Кнопка [⏻]

Питание включается/выключается при открытии/закрытии крышки.

Если необходимо включать/выключать питание при открытой крышке, нажмите на кнопку [⏻].

Для выключения питания достаточно долго удерживайте нажатой кнопку [⏻].

* Не отсоединяйте кабель питания, если на дисплей выводится сообщение "Don't disconnect the power".

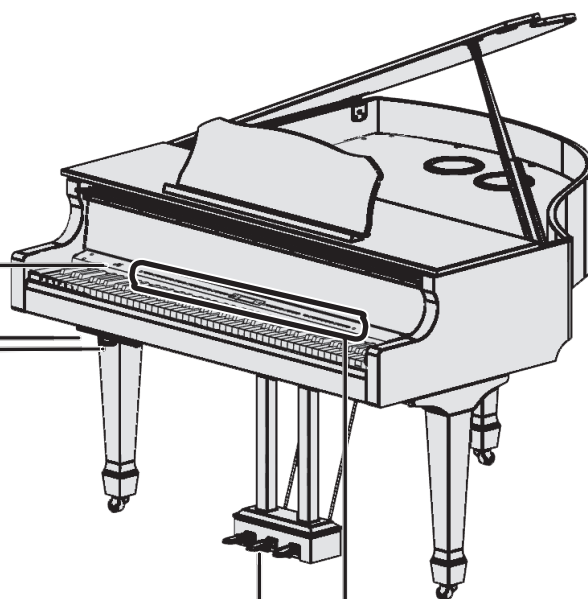

Нижняя панель

Используется для подключения наушников и накопителя USB.

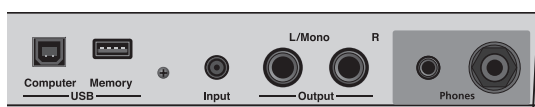

стр. 7

Крючок для наушников

Если наушники не используются, их можно повесить на специальный крючок.

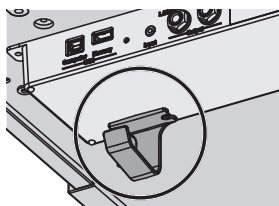

* Не вешайте на крючок другие предметы и не подвергайте его чрезмерным нагрузкам. В противном случае крючок сломается.

Лицевая панель

При управлении фортепиано используются кнопки для выбора различных параметров дисплея.

стр. 8

Педали

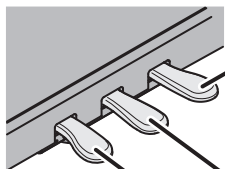

Демпферная педаль

Используется для продления звука. Если педаль нажата, ноты продолжают звучать даже после их снятия. Педаль работает аналогично демпферной педали акустического фортепиано.

- Упругость педали зависит от степени нажатия — чем глубже она нажата, тем более жесткой становится педаль.
- Воспроизводится резонанс демпферов, освобождающих струны, и струн, расположенных рядом с теми, которые соответствуют нажатым клавишам. В результате удается получить роскошное громкое звучание.
- При использовании техники "полупедалирования" (выжимание педали не до конца) воспроизводится характерный звук, в котором основные обертоны быстро затухают и остаются только резонансные.

Педаль сустейна

Продлевается звучание нот, которые были взяты при нажатой педали.

Приглушающая педаль

Позволяет "смягчить" звук. Если играть с той же динамикой при нажатой приглушающей педали, звук будет тише. Педаль работает аналогично левой педали акустического рояля. Степень приглушения определяется глубиной нажатия на педаль.

* При работе с педалями будьте внимательны, не прищипывайте пальцы. Соблюдайте особую осторожность, если рядом находятся дети.

Подключение оборудования

Разъем Input

Используется для подключения аудиопроигрывателя или другого аудиооборудования и воспроизведения его звука через аудиосистему фортепиано.

Для управления громкостью сигнала устройства, подключенного к разъему Input, используйте параметр Input Volume (стр. 24).



Разъемы Output

Используются для коммутации с внешней аудиосистемой и воспроизведения звука фортепиано через нее.



* Прежде чем включать питание устройства, выключайте питание оборудования, сокммутированного с разъемами Output.

Порт USB Memory

Накопитель USB позволяет выполнять следующие действия.

- Воспроизводить с помощью фортепиано скопированные с компьютера файлы WAVE и MIDI (SMF).
- Записывать исполнение на фортепиано в формате аудио.
- Воспроизводить записанные в формате аудио пьесы на компьютере.

* Ни в коем случае не выключайте питание, не вынимайте накопитель USB и не отсоединяйте силовой кабель до тех пор, пока не перестанет мигать индикатор доступа к памяти USB.

* Допускается использование имеющихся в продаже накопителей USB, а также накопителей USB, продаваемых компанией Roland. Однако поддержка всех представленных на рынке накопителей не гарантируется.



Разъемы Phones



Используются для подключения наушников.

Фортепиано предусматривает возможность использования двух гарнитур одновременно.

При работе в наушниках эффект Headphones 3D Ambience позволяет добиться ощущения, что звучит фортепиано, и вы слышаете его "по воздуху".

- * Эффект Headphones 3D Ambience работает только с фортепианными звуками.
- * В случае необходимости эффект Headphones 3D Ambience можно отключить (стр. 8).
- * Настроить эффект Headphones 3D Ambience можно с помощью кнопки [Ambience].

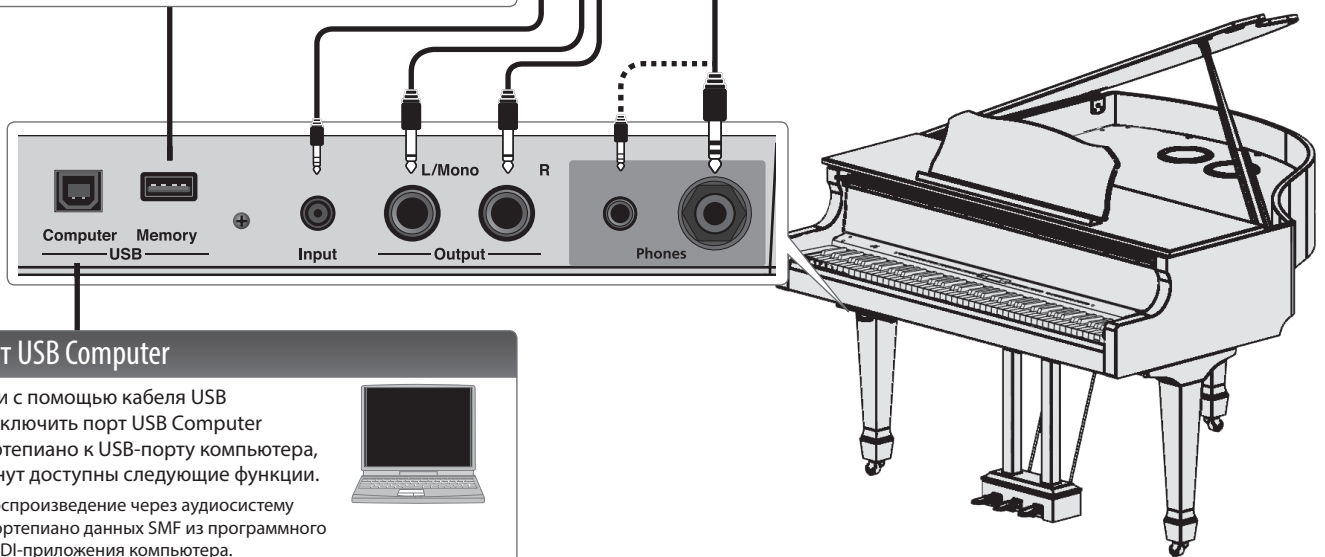

Порт USB Computer

Если с помощью кабеля USB подключить порт USB Computer фортепиано к USB-порту компьютера, станут доступны следующие функции.

- Воспроизведение через аудиосистему фортепиано данных SMF из программного MIDI-приложения компьютера.
- Обмен MIDI-данными между фортепиано и программным секвенсером, позволяющий расширить возможности редактирования и создания музыкального материала.



* Для предотвращения возникновения сбоев и выхода оборудования из строя, прежде чем приступать к коммутации, устанавливайте громкость в минимум и отключайте питание всех участвующих в этом процессе устройств.

Руководство по эксплуатации

Основные операции

Выбор параметра	Используйте кнопки [◀] [▶].
Редактирование значения	Используйте кнопки [-] [+].
Сброс установки в значение по умолчанию	Нажмите одновременно на кнопки [-] [+].



Выбор тембра

Кроме фортепианных тембров, допускается использование звуков других музыкальных инструментов.

Звуки называются "Тембрами". Имеется пять групп тембров, каждой из которых соответствует своя кнопка.

ЗАМЕЧАНИЕ

Список тембров приведен в конце руководства (см. раздел "Список тембров").

Выбор тембра Нажмите на кнопку выбора группы тембров (например, [Piano]), а затем выберите тембр с помощью кнопок [-] [+].

Описание дисплея



Прослушивание (демонстрация) тембров

1. Удерживая нажатой кнопку [Key Touch], нажмите на кнопку [Transpose].
2. Выберите тембр.

Запустится демонстрационное воспроизведение тембра выбранной группы тембров.

3. Для останова демонстрации тембра нажмите на кнопку [Exit].

Группы тембров

Кнопка	Описание
[Piano]	Тембры роялей
[E. Piano]	Тембры электропиано
[Organ]	Тембры органа * Если выбрать тембр органа, предусматривающий использование эффекта Лесли (*1), например, Combo Jz. Org или Ballad Organ, при нажатии на кнопку [Organ] будет изменяться частота вращения.
[Strings]	Тембры струнных, а также других оркестровых инструментов.
[Other]	Звуки различных клавишных инструментов. ЗАМЕЧАНИЕ С помощью кнопок [◀] [▶] можно выбирать тембры других групп.

*1 Эффект Лесли — эффект, основанный на использовании вращающихся динамиков. Предусмотрены две опции: Fast (высокая частота вращения) и Slow (низкая частота вращения).

Управление общей громкостью

Громкость встроенной аудиосистемы или подключенных к инструменту наушников можно регулировать.

Настройка громкости 0 — 100 (значение по умолчанию: 50)

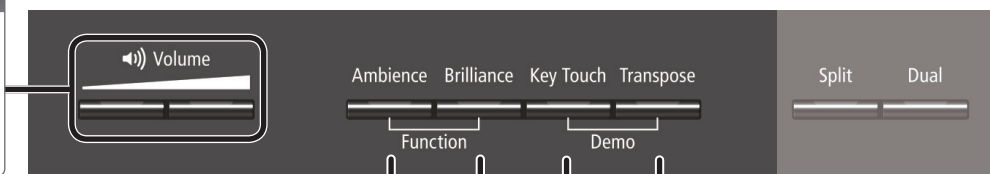

Добавление реверберации (Ambience)

К основному сигналу можно добавить реверберационные отражения, позволяющие добиться ощущения игры в концертном зале.

Настройка реверберации (Ambience)	Чем выше значение, тем интенсивнее реверберационные отражения. * Если эффект Headphones 3D Ambience включен регулирует его глубину. 0 — 10 (значение по умолчанию: 2)
Headphones 3D Ambience (при использовании наушников)	Эффект Headphones 3D Ambience позволяет создать ощущение, что звук передается от фортепиано "по воздуху", а не воспроизводится через наушники. Off, On (значение по умолчанию: ON)

* Аудиофайлы эффектом реверберации не обрабатываются.

Управление яркостью звука (Brilliance)

Можно управлять яркостью звука, воспроизводимого с клавиатуры, или пьесы.

Настройка яркости звука -10 — 0 — 10 (значение по умолчанию: 0)

Определение значений различных установок (режим Function)

Предусмотрена возможность детального редактирования настроек фортепиано.

1. Нажмите одновременно на кнопки [Ambience] и [Brilliance].
2. Для выбора параметра, который необходимо отредактировать, используйте кнопки [◀] [▶].
3. Кнопками [-] [+], отредактируйте значение.

Стр. 24

Транспонирование (Transpose)

Клавиатуру или пьесы можно транспонировать с точностью до полутона. Например, если пьеса написана в тональности Ми мажор, чтобы исполнить ее с использованием аппликатуры тональности До мажор, необходимо установить параметр интервала транспонирования в "4".

Берутся ноты C E G →, а звучат E G#B

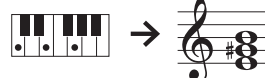

Транспонирование клавиатуры	-6 — 0 — 5 (значение по умолчанию: 0) ЗАМЕЧАНИЕ Установку интервала транспонирования для клавиатуры можно определить еще и следующим образом. Удерживая нажатой кнопку [Transpose], возьмите ноту, которая будет тоникой транспонированной клавиатуры.
Транспонирование пьесы	-12 — 0 — 12 (значение по умолчанию: 0)

Изменение чувствительности клавиатуры (Key Touch)

Предусмотрена возможность настройки чувствительности клавиатуры.

Настройка чувствительности клавиатуры	Значение по умолчанию (50) 1 — 100 Fixed (Fix) Fix, 1 — 100 (значение по умолчанию: 50)	При этом значении чувствительность максимально приближена к чувствительности акустического фортепиано. Чем больше значение, тем "тяжелее", жестче клавиатура (ниже чувствительность). Громкость нот фиксирована и от динамики исполнения не зависит.
Срабатывание молоточков	Off, 1 — 10 (значение по умолчанию: 1)	Определяет задержку во времени между событиями взятия ноты и началом воспроизведения ее звука. Чем больше значение, тем дольше задержка.

Разделение клавиатуры на две эквивалентные (Twin Piano)

Клавиатуру инструмента можно разделить на две одинаковых, чтобы два человека могли играть в одном и том же высотном диапазоне.

Включение режима Twin Piano	Нажмите на кнопку [Twin Piano].	
Выбор тембра для игры в режиме Twin Piano	<ol style="list-style-type: none"> 1. Нажмите на кнопку выбора группы тембров. 2. Используйте кнопки [-] [+]. 	
Режим воспроизведения звуков разделенной надвое клавиатуры (Mode).	Pair	Ноты, берущиеся на правой клавиатуре, воспроизводятся громче правым динамиком, ноты, берущиеся на левой — левым. При использовании наушников можно будет слышать партнера.
	Individual	Ноты, берущиеся на правой клавиатуре, воспроизводятся только правым динамиком, ноты, берущиеся на левой — левым. При использовании наушников партнера не слышно.

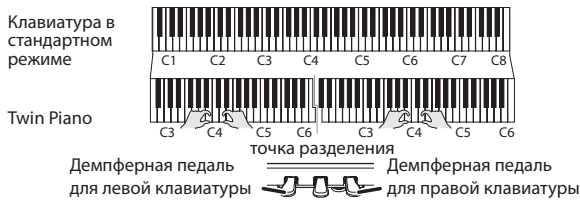

Сохранение установок в виде перформанса (Registration)

Установки тембра, а также разбиения и наложения клавиатуры можно сохранить в качестве перформанса и вызывать (загружать) их по мере необходимости.

стр. 16

"Создание" своего собственного, уникального фортепиано (функция Piano Designer)

Можно "сконструировать" свое собственное фортепиано, соответствующим образом настроив отдельные характеристики рояля по своему усмотрению.

1. Нажмите на кнопку [Piano Designer].
2. Для выбора параметра, который необходимо отредактировать, используйте кнопки [◀][▶].
3. Кнопками [-] [+], отредактируйте значение.

ЗАМЕЧАНИЕ

Настройки Piano Designer применяются исключительно к тембрам группы, которая выбирается с помощью кнопки [Piano].

стр. 15

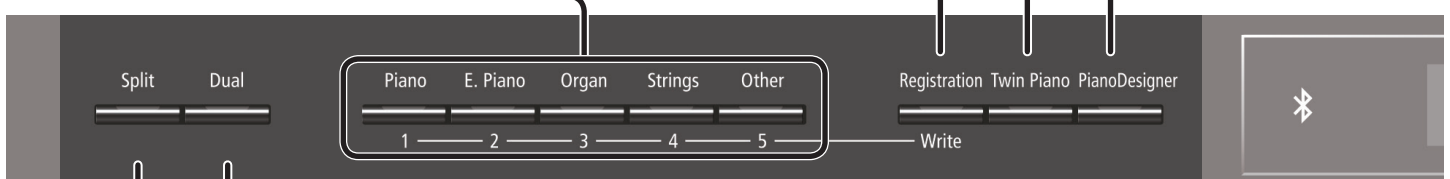

Назначение разных тембров на разные диапазоны клавиатуры

(Split Play)

Клавиатуру можно разбить в нужном месте на две и назначить на левый и правый диапазоны разные тембры. Это можно использовать, например, для исполнения партии баса левой рукой, а партии фортепиано — правой. Этот режим называется "Split Play" (игра с разделением клавиатуры). Точка, в которой клавиатура разбивается на две, называется "точкой разделения клавиатуры".

Включение режима Split Play	Нажмите на кнопку [Split].
Выбор тембров для левого и правого диапазонов	<ol style="list-style-type: none"> 1. Кнопками [◀][▶] выберите установку текущего тембра левой или правой руки. 2. Нажмите на кнопку выбора группы тембров. 3. Используйте кнопки [-] [+].
Параметр Split Point	<p>Определяет положение точки разделения клавиатуры.</p> <p>ЗАМЕЧАНИЕ</p> <p>Положение точки разделения клавиатуры можно определить еще и следующим образом. Удерживая нажатой кнопку [Split], возьмите ноту, соответствующую новой точке разделения.</p> <p>B1 — B6 (значение по умолчанию: F#3)</p>
Параметр Balance	<p>Управляет балансом громкости левого и правого диапазонов в режиме Split Play.</p> <p>9:1 — 9:9 — 1:9 (значение по умолчанию: 9:9)</p>
Параметр Left Shift	<p>Транспонирует левый диапазон клавиатуры с точностью до октавы.</p> <p>-2 — 0 — 2 (значение по умолчанию: 0)</p>



* Если для левого диапазона клавиатуры выбрать тембр из группы, соответствующей кнопке [Piano], он может звучать не так как обычно.

Наложение двух звуков друг на друга (Dual Play)

С помощью одной клавиши можно воспроизводить два тембра одновременно. Эта функция называется "Dual Play" (наложение тембров).

Включение режима Dual Play	Нажмите на кнопку [Dual].
Выбор тембров 1 и 2, накладываемых друг на друга.	<p>ЗАМЕЧАНИЕ</p> <p>Режим Dual Play можно также включить, нажав одновременно на две кнопки выбора группы тембров.</p> <ol style="list-style-type: none"> 1. Кнопками [◀][▶] выберите установку тембра 1 или 2. 2. Нажмите на кнопку выбора группы тембров. 3. Используйте кнопки [-] [+].
Параметр Balance	<p>Определяет баланс громкости тембров 1 и 2 в режиме Dual Play.</p> <p>9:1 — 9:9 — 1:9 (значение по умолчанию: 9:4)</p>
Параметр Tone 2 Shift	<p>Транспонирует тембр 2 с точностью до октавы.</p> <p>-2 — 0 — 2 (значение по умолчанию: 0)</p>

* В зависимости от выбранных тембров, тембр 2 эффектом может и не обрабатываться. В результате его звук будет отличаться от воспроизводимого в стандартном режиме.

* Если для тембра 2 выбрать тембр из группы, соответствующей кнопке [Piano], он может звучать не так как обычно.

Имена нот

Значения некоторых параметров, например, Split Point, определяются в терминах нот.

Например "C4" — это нота До четвертой октавы (начиная слева).





Дисплей

На дисплей выводится различная информация, такая как имя тембра, имя пьесы, темп и размер такта. Выводящиеся на дисплей пиктограммы "◀" "▶" и "-" "+" используются для обозначения кнопок, которые управляют той или иной функцией.

Состояние связи по Bluetooth Темп Размер Такт Интервал транспонирования клавиатуры Интервал транспонирования пьесы Имя тембра или пьесы

Выбор установки/редактирование значения

Выбор установки	Используйте кнопки [◀] [▶].
Редактирование значения	Используйте кнопки [-] [+].
Непрерывное изменение значения	Удерживайте нажатой кнопку [-] или [+].
Сброс в значение по умолчанию	Нажмите одновременно на кнопки [-] и [+].

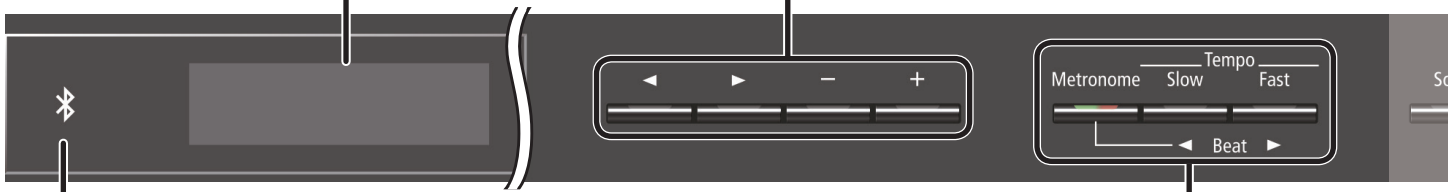

Использование функции Bluetooth

Сигнал аудиопроигрывателя, способного передавать данные по **Bluetooth**, можно воспроизводить через аудиосистему фортепиано. Или же можно использовать фортепиано вместе с программным приложением, установленным на мобильное устройство.

При включении питания индикатор **Bluetooth** загорается. В процессе сопряжения, а также при подключении или отключении индикатор **Bluetooth** мигает.

стр. 20

Использование метронома

Предусмотрена возможность игры под метрономом. При этом можно менять темп метронома и размер.

При воспроизведении пьесы метроном звучит согласно ее темпу и размеру.

ЗАМЕЧАНИЕ
Для выбора параметра, который необходимо отредактировать, используйте кнопки [◀] [▶].
Для изменения значения параметра используйте кнопки [-] [+].

Включение метронома	Нажмите на кнопку [Metronome].
Изменение темпа	Используйте на кнопки [Slow] [Fast]. 10 — 500
Beat	Размер такта метронома. ЗАМЕЧАНИЕ Темп метронома можно изменять, нажимая на кнопки [Slow] [Fast] при нажатой кнопке [Metronome].
	2/2, 3/2, 2/4, 3/4, 4/4, 5/4, 6/4, 7/4, 3/8, 6/8, 8/8, 9/8, 12/8 (значение по умолчанию: 4/4)
Сильные доли	Определяет, будут ли выделяться сильные доли. Off, On (значение по умолчанию: ON)
Паттерн	Выбирает паттерн метронома. Не звучит, восьмые, восьмые триоли, шаффл, шестнадцатые, кварты, четверти, восьмые с точкой (значение по умолчанию: не звучит)
Громкость	Определяет громкость метронома. Off, 1 — 10 (значение по умолчанию: 5)
Тембр	Определяет тембр метронома. Щелчки, электронный, голос по-японски, голос по-английски (значение по умолчанию: щелчки)

Выбор пьесы

Для выбора пьес предусмотрен специальный экран.

1. Нажмите на кнопку [Song] для перехода к экрану выбора пьес.



2. Кнопками [◀] [▶] выберите группу.
3. Кнопками [-] [+] выберите нужную пьесу.
4. Для запуска воспроизведения пьесы нажмите на кнопку [▶/■].

ЗАМЕЧАНИЕ

Ниже показано как перемещаться по папкам файловой структуры накопителя USB.

Вход в папку	Выберите папку кнопками [-] [+], а затем нажмите на кнопку [▶/■] (Enter).
Выход из папки	Выберите кнопками [-] [+] опцию "(up)", а затем нажмите на кнопку [▶/■] (Enter).

Список групп

Группа	Описание
USB Memory	Пьесы, находящиеся на USB-накопителе
Internal Memory	Пьесы, хранящиеся во внутренней памяти инструмента
Listening	Фортепианные пьесы, рекомендуемые для прослушивания.
Masterpieces	Шедевры фортепианной классики Пьесы из сборника партитур "Roland Classical Piano Masterpieces", входящего в комплект поставки.
Easy Piano	Встроенные пьесы Известнейшие пьесы и классические композиции Пьесы из сборника партитур "Let's Enjoy Piano", входящего в комплект поставки.
Scales	Гаммы во всех тональностях (мажорные гаммы, минорные гаммы) Пьесы из сборника партитур "Let's Enjoy Piano", входящего в комплект поставки.
Hanon	The Virtuoso Pianist No.1 — 20
Beyer	Vorschule im Klavierspiel Op.101 No.1 — 106
Burgmüller	25 Études faciles et progressives Op.100
Czerny100	100 Übungsstücke Op.139

ЗАМЕЧАНИЕ

Список пьес приведен в конце руководства в разделе "Список встроенных пьес".

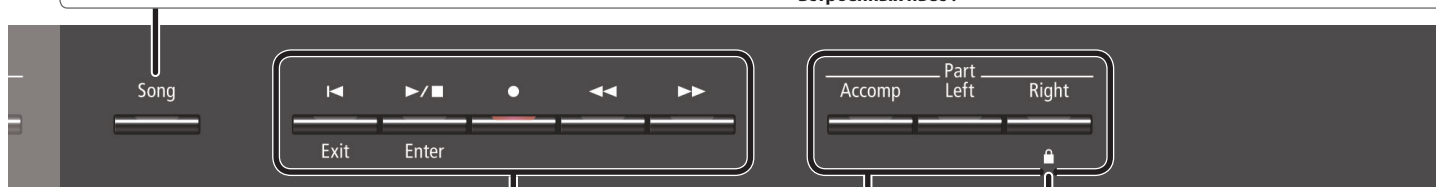

Воспроизведение и запись

Ниже описано как воспроизводить или записывать пьесы.

Возврат в начало пьесы.	Нажмите на кнопку [◀].
Запуск/останов	Нажмите на кнопку [▶/■].
Вход в режим готовности к записи	Находясь в режиме останова, нажмите на кнопку [●].
Запись	Находясь в режиме готовности к записи, нажмите на кнопку [▶/■].
Перемотка назад	Нажмите на кнопку [◀◀].
Перемотка вперед	Нажмите на кнопку [▶▶].
Воспроизведение всех пьес выбранной группы	Удерживая нажатой кнопку [Song], нажмите на кнопку [▶/■].
Изменение темпа пьесы	Нажимайте на кнопки [Slow] [Fast].
Воспроизведение пьесы в фиксированном темпе (Tempo Mute)	Удерживая нажатой кнопку [▶/■], нажмите на кнопку [Slow] или [Fast]. Для отключения режима блокировки событий управления темпом, еще раз, удерживая нажатой кнопку [▶/■], нажмите на кнопку [Slow] или [Fast].
Воспроизведение предварительного отсчета (*1)	Удерживая нажатой кнопку [Metronome], нажмите на кнопку [▶/■].

*1 Последовательность ритмически воспроизводимых звуков перед запуском пьесы называется "предварительным отсчетом". Он помогает настроиться на заданный темп и вступить вовремя.

Новая запись

1. Выберите тембр, которым будете играть.
2. Нажмите на кнопку [●].
3. Для запуска записи нажмите на кнопку [▶/■] (Play/Stop).
4. Для останова записи нажмите на кнопку [▶/■] (Play/Stop).

Перезапись

1. Выберите пьесу, которую необходимо перезаписать.
2. Нажмите на кнопку [●].
3. Нажмите на кнопку [▶].
4. Нажмите на кнопку партии, которую необходимо перезаписать, чтобы она замигала.
5. Для запуска записи нажмите на кнопку [▶/■] (Play/Stop).
6. Для останова записи нажмите на кнопку [▶/■] (Play/Stop).

Блокировка кнопок (Panel Lock)

Отключив все кнопки, кроме кнопок [⏏] и [Volume], можно предотвратить случайное выполнение какой-либо операции.

Блокировка кнопок	Удерживайте нажатой кнопку [Right] до тех пор, пока на экране не появится символ "🔒".
Разблокировка кнопок	Удерживайте нажатой кнопку [Right] до тех пор, пока символ "🔒" не пропадет с экрана или выключите питание.

Выбор партий, которые будут воспроизводиться (Part Mute)

Пьесы фортепиано состоят из трех партий: партия аккомпанемента, партия левой руки и партия правой руки. Отдельные партии можно мьютировать, чтобы воспроизводились только нужные.

Отмена мьютирования партии	Нажимая на кнопку партии, которая должна воспроизводиться, добейтесь, чтобы она загорелась.
Мьютирование партии	Нажимая на кнопку партии, которую необходимо мьютировать, добейтесь, чтобы она погасла.

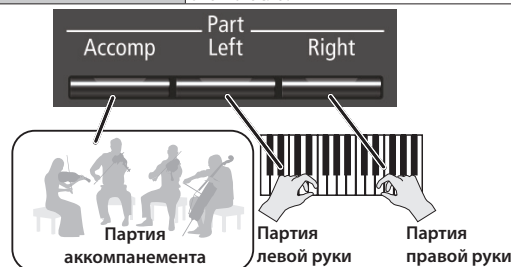

* Партии левой руки и аккомпанемента присутствуют не во всех пьесах. Если выбрана такая пьеса, добейтесь, чтобы кнопка партии, которой нет загорелась, невозможно.
* Действие функции мьютирования партий (Part Mute) на аудиофайлы не распространяется.

Форматы пьес, которые воспроизводит данное фортепиано

Фортепиано поддерживает работу с пьесами следующих форматов.

- Файлы SMF форматов 0/1
- Аудиофайлы: Формат WAV, 44.1 кГц, 16-битный линейный

Более сложные операции

Запись исполнения

Свое исполнение можно записать, чтобы оценить его качество или использовать потом в качестве аккомпанемента и играть под него.

Запись

Запись новой пьесы

Запись в формате SMF

* Если необходимо, включите режим Twin Piano, а затем установите параметр SMF Play Mode (стр. 25) в "External".

Подготовка к записи

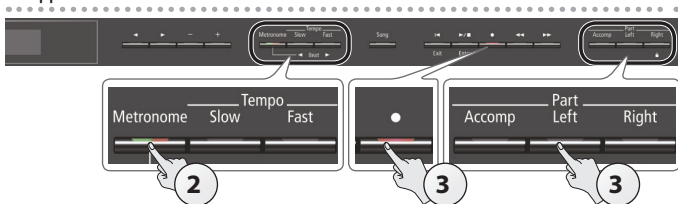

1. Выберите тембр, которым будете играть (стр. 8).
2. Если необходимо, включите метроном (стр. 10).

При этом можно откорректировать темп метронома и размер.

ЗАМЕЧАНИЕ

Установки темпа и размера такта метронома сохраняются в пьесу. Поэтому ее можно воспроизводить с теми же темпом и размером, что и при записи.

3. Нажмите на кнопку [●].

Кнопка [●] загорится, кнопка [▶/■] начнет мигать, а фортепиано перейдет в режим готовности к записи.

Для отказа от записи нажмите на кнопку [●] еще раз.

ЗАМЕЧАНИЕ

Чтобы записывать партии левой и правой рук отдельно, нажмите на кнопку партии, которая должна записываться, чтобы она начала мигать.

* Если в этот момент не выбрать партию, исполнение будет записываться на следующие партии.

При игре одним тембром	Партия правой руки (кнопка [Right])
При игре различными тембрами в левой и правой руках (режим Split Play)	
При разделении клавиатуры на две одинаковых для игры в одном и том же высотном диапазоне (режим Twin Piano).	Партии правой и левой рук (кнопки [Right] и [Left])
При игре с наложением тембров (режим Dual Play)	Партии правой руки и аккомпанемента (кнопки [Right] и [Accomp])

Запуск записи и сохранение результата

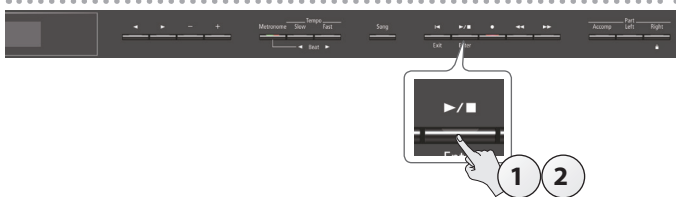

1. Нажмите на кнопку [▶/■].

Запись стартует после двух тактов предварительного отсчета (номер такта выводится в правой нижней части дисплея, сначала "-2", потом "-1").

Во время отсчета кнопки [●] и [▶/■] горят.

ЗАМЕЧАНИЕ

Если начать играть на клавиатуре, не нажимая на кнопку [▶/■], запись включается сразу же. В этом случае предварительный отсчет не воспроизводится.

2. Нажмите на кнопку [▶/■].

Запись останавливается, и ее результат автоматически сохраняется.

ЗАМЕЧАНИЕ

- Записанную пьесу можно удалить (стр. 13).
- Записанную пьесу можно переименовать (стр. 14).

ВНИМАНИЕ

Не отключайте питание до тех пор, пока с дисплея не исчезнет сообщение "Saving...".

Прослушивание записанного исполнения

После останова записи выбирается вновь записанная пьеса.

1. Нажмите на кнопку [▶/■].

Запустится воспроизведение с начала записанной пьесы.

Запись с наложением

Запись в формате SMF

Исполнение правой (или левой) руки можно наложить на исполнение левой (или правой) руки.



* При использовании различных тембров для записи с наложением установите параметр SMF Play Mode (стр. 25) в "External".

1. Выберите данные, которые будут перезаписываться (стр. 11).

ЗАМЕЧАНИЕ

Если необходимо перезаписать только часть пьесы, выберите с помощью кнопок [◀◀] [▶▶] такт, с которого необходимо начать запись.

2. Нажмите на кнопку [●].

Кнопка [●] загорится, кнопка [▶/■] начнет мигать, а фортепиано перейдет в режим готовности к записи.

В данном случае выбрана новая пьеса (New Song).

Для отказа от записи нажмите на кнопку [●] еще раз.

3. Нажмите на кнопку [▶].

Выбраны записанные данные шага 1.

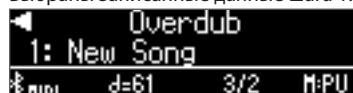

ЗАМЕЧАНИЕ

Темп и размер накладываемого исполнения устанавливаются согласно записанным ранее данным, которые были выбраны для перезаписи.

4. Нажмите на кнопку партии, которую необходимо перезаписать (левой или правой руки), чтобы она замигала.

Партия, кнопка которой горит, будет воспроизводиться во время записи.

5. Запустите запись, как было описано в разделе "Запуск записи и сохранение результата" (стр. 12).

Запись аудиоданных на накопитель USB **Запись в аудиоформате**

Если необходимо записать игру на фортепиано и прослушать запись в компьютере или воспроизвести с помощью аудиопроигрывателя или же нарезать на CD, можно записать аудиоданные исполнения на накопитель USB.

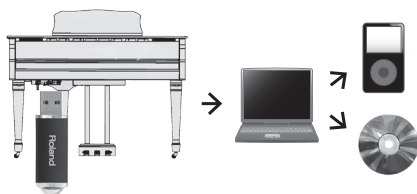

- * Эффект объемного звучания фортепиано в аудиозаписи пропадает.
- * Эффект объемного звучания достигается за счет воспроизведения разными динамиками фортепиано разных звуков. Это позволяет получить объемный пространственный тембр, как это происходит при игре на акустическом фортепиано. При игре на клавиатуре и воспроизведении файлов, записанных в формате SMF, этот эффект работает

Подготовка к записи

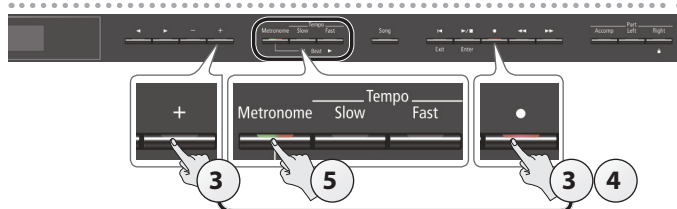

1. Подключите накопитель USB к порту USB Memory (стр. 7).
* Аудиоданные во внутреннюю память фортепиано записать невозможно.
2. Выберите тембр, которым будете играть (стр. 8).
3. Удерживая нажатой кнопку [●], нажмите на кнопку [+], чтобы выбрать "Audio".

ЗАМЕЧАНИЕ

То же самое можно сделать в режиме Function с помощью установки "Recording Mode" (стр. 25).

4. Нажмите на кнопку [●].
Кнопка [●] загорится, кнопка [▶/■] начнет мигать, а фортепиано перейдет в режим готовности к записи.
Для отказа от записи нажмите на кнопку [●] еще раз.

ВНИМАНИЕ

Ни в коем случае не выключайте питание и не извлекайте накопитель USB во время записи.

5. Если необходимо, включите метроном (стр. 10).

Запуск записи и сохранение результата

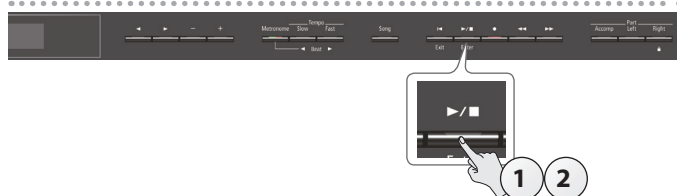

1. Нажмите на кнопку [▶/■].
Запустится запись.
Во время записи кнопки [●] и [▶/■] горят.
2. Нажмите на кнопку [▶/■].
Запись останавливается, и ее результат автоматически сохраняется.

ЗАМЕЧАНИЕ

- Записанную пьесу можно удалить (стр. 13).
- Имя пьесы можно отредактировать (стр. 14).

Прослушивание записанного исполнения

После окончания записи выбирается вновь записанная пьеса.

1. Нажмите на кнопку [▶/■].
Запустится воспроизведение с начала записанной пьесы.

Преобразование пьесы, записанной в формате SMF, в формат аудио

Предусмотрена возможность преобразование пьесы, записанной ранее в формате SMF, в формат аудио, чтобы ее можно было воспроизвести на компьютере или нарезать на CD.

1. Выберите пьесу, которую необходимо преобразовать в аудиоформат (стр. 11).
2. Подготовьтесь к аудиозаписи ("Подготовка к записи" (стр. 13)).
1. Подключите накопитель USB.
2. Удерживая нажатой кнопку [●], кнопкой [+] выберите "Audio".
3. Нажмите на кнопку [●].
3. Нажмите на кнопку [▶], чтобы выбрать пьесу шага 1.
4. Нажмите на кнопку [▶/■], чтобы запустить запись ("Запуск записи и сохранение результата" (стр. 13)).

- * Помимо воспроизводимой пьесы, записывается исполнение на клавиатуре, а также входные сигналы порта USB, разъема Input и принимаемые по беспроводной связи Bluetooth. Мьютированные партии не записываются.
- * Некоторые нюансы исходного файла формата SMF не всегда стопроцентно точно конвертируются при записи в аудио.

Удаление пьесы (Delete Song)

Ниже описана процедура удаления пьесы, сохраненной во внутреннюю память или на накопитель USB.

- * Чтобы стереть пьесу с накопителя USB, прежде чем продолжить, подключите его к порту USB Memory.

ЗАМЕЧАНИЕ

Для стирания всех пьес, сохраненных во внутреннюю память, инициализируйте ее (стр. 19).

1. Нажмите одновременно на кнопки [Ambience] и [Brilliance].
2. Выберите кнопками [◀] [▶] опцию "Delete Song", а затем нажмите на кнопку [▶/■] (Enter).

Откроется экран Delete Song.

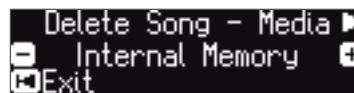

3. Кнопками [-] [+] выберите память (внутренняя память или накопитель USB), содержащую пьесу, которую необходимо удалить.

4. Нажмите на кнопку [▶].

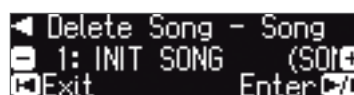

5. Для выбора пьесы, которую необходимо удалить, используйте кнопки [-] [+].

6. Нажмите на кнопку [▶/■] (Enter).

Выведется запрос на подтверждение.

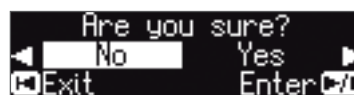

Для отмены операции нажмите на кнопку [◀] (Exit).

7. Выберите кнопкой [▶] опцию "Yes", а затем нажмите на кнопку [▶/■] (Enter).

Выполнится операция удаления.

ВНИМАНИЕ

Ни в коем случае не выключайте питание и не извлекайте накопитель USB до тех пор, пока с экрана не исчезнет сообщение "Executing..."

8. Для выхода из режима Function нажмите одновременно на кнопки [Ambience] и [Brilliance].

Копирование пьесы (Copy Song)

Пьесы, хранящиеся во внутренней памяти, можно скопировать на накопитель USB. И наоборот, пьесы с накопителя USB можно скопировать во внутреннюю память.

- * Копирование аудиофайлов не поддерживается.
- * Эта операция доступна только в том случае, если подключен накопитель USB.

1. Нажмите одновременно на кнопки [Ambience] и [Brilliance].
2. Выберите кнопками [◀] [▶] опцию "Copy Song", а затем нажмите на кнопку [▶/■] (Enter).

Откроется экран Copy Song.

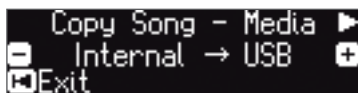

3. Выберите кнопками [-] [+] память-источник и память-приемник операции копирования (внутренняя память или накопитель USB).

4. Нажмите на кнопку [▶].

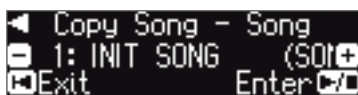

5. Для выбора пьесы, которую необходимо скопировать, используйте кнопки [-] [+].

Для отмены операции нажмите на кнопку [I◀] (Exit).

6. Нажмите на кнопку [▶/■] (Enter).

Выполнится операция копирования.

ВНИМАНИЕ

Ни в коем случае не выключайте питание и не извлекайте накопитель USB до тех пор, пока с экрана не исчезнет сообщение "Executing..."

7. Для выхода из режима Function нажмите одновременно на кнопки [Ambience] и [Brilliance].

Изменение имени пьесы (Rename Song)

Ниже описано как переименовать записанную ранее пьесу.

1. Нажмите одновременно на кнопки [Ambience] и [Brilliance].
2. Выберите кнопками [◀] [▶] опцию "Rename Song", а затем нажмите на кнопку [▶/■] (Enter).

Откроется экран Rename Song.

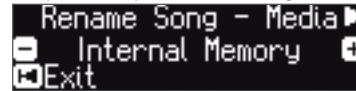

3. Кнопками [-] [+] выберите носитель (внутренняя память или накопитель USB), содержащий пьесу, которую необходимо переименовать.

4. Нажмите на кнопку [▶].

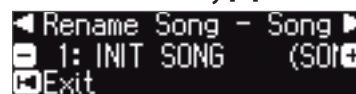

5. Кнопками [-] [+] выберите пьесу, которую необходимо переименовать, и нажмите на кнопку [▶].

6. Откорректируйте имя пьесы..

Кнопки [◀] [▶]	Используются для выбора символа, который необходимо отредактировать.
Кнопки [-] [+]	Используются для изменения выбранного символа.

Для отмены операции нажмите на кнопку [I◀] (Exit).

7. Нажмите на кнопку [▶/■] (Enter).

Выведется запрос на подтверждение.

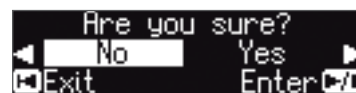

Для отмены операции нажмите на кнопку [I◀] (Exit).

8. Выберите кнопкой [▶] опцию "Yes", а затем нажмите на кнопку [▶/■] (Enter).

Пьеса будет переименована.

ВНИМАНИЕ

Ни в коем случае не выключайте питание или не извлекайте накопитель USB до тех пор, пока с экрана не исчезнет сообщение "Executing..."

9. Для выхода из режима Function нажмите одновременно на кнопки [Ambience] и [Brilliance].

Настройка звука фортепиано "под себя" (функция Piano Designer)

Функция Piano Designer

Данный инструмент позволяет создавать "модель" фортепиано с уникальным звуком за счет настройки параметров, имитирующих работу и взаимодействие различных компонент реального акустического фортепиано, например, резонансные шумы при манипуляциях с педалями, шум удара молоточков по струнам, резонанс корпуса, наведенный резонанс струн и т.д.

Эта функция называется "Piano Designer".



- * Настройки функции Piano Designer применяются исключительно к тембрам группы, которая выбирается с помощью кнопки [Piano].
- * Настройки производятся и сохраняются для каждого из тембров группы, которая выбирается с помощью кнопки [Piano], отдельно.

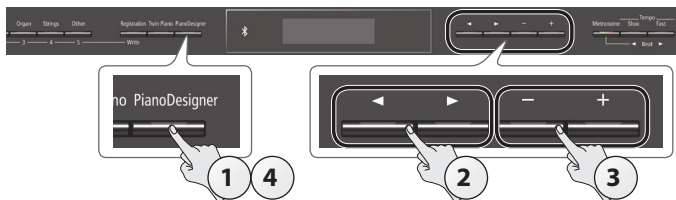

1. Нажмите на кнопку [Piano Designer].

Откроется экран Piano Designer.

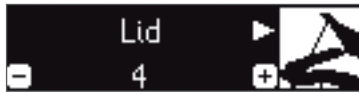

2. Для выбора параметра, который необходимо отредактировать, используйте кнопки [◀] [▶].

3. Кнопками [-] [+] отредактируйте значение.

4. Завершив работу с функцией Piano Designer, нажмите на кнопку [Piano Designer] или [◀] (Exit).

Выведется запрос на подтверждение.

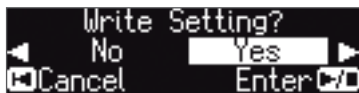

Для отмены операции нажмите на кнопку [◀] (Exit).

5. Выберите кнопкой [▶] опцию "Yes", а затем нажмите на кнопку [▶/■] (Enter).

Установки функции Piano Designer сохранятся.

Для выхода без сохранения установок кнопкой [◀] выберите "No" и нажмите на кнопку [▶/■] (Enter).

ЗАМЕЧАНИЕ

Если на iPad или другое мобильное устройство установить специальное программное приложение, установки функции "Piano Designer" можно будет редактировать с помощью более удобного графического интерфейса мобильного устройства. См. "Использование фортепиано с программным приложением" (стр. 22).

Параметр	Значение	Описание
Hammer Noise	-2 - 0 - 2	Звук, который воспроизводится при ударе молоточка акустического фортепиано по струне. Чем больше значение, тем громче звук удара молоточка по струне.
Duplex Scale	Off, 1 - 10	Регулирует наведенные вибрации дуплекс-шкалы фортепиано. Чем больше значение, тем громче наведенный резонанс.
Full Scale String Res.	Off, 1 - 10	Управляет резонансным звуком акустического фортепиано, то есть звуком, который воспроизводится струнами уже нажатых клавиш в ответ на вибрации струн вновь нажимаемых, или звуком, возникающим вследствие взаимных наведенных колебаний нот, берущихся при нажатой демпферной педали. Чем больше значение, тем громче наведенный резонанс.
Damper Resonance — демпферный резонанс	Off, 1 - 10	Управляет общим резонансом акустического фортепиано, возникающим при нажатой демпферной педали, то есть наведенными колебаниями струн при нажатой демпферной педали и резонансом всего инструмента. Чем больше значение, тем громче наведенный резонанс.
Key Off Resonance	Off, 1 - 10	Управляет наведенными колебаниями, например, от вибраций, возникающих при снятии нот на фортепиано. Чем больше значение параметра, тем сильнее проявляется этот эффект на стадии затухания нот.
Cabinet Resonance	Off, 1 - 10	Управляет резонансом корпуса акустического рояля. Чем больше значение параметра, тем глубже резонанс.
Soundboard Type	1 - 5	Управляет резонансом деки акустического фортепиано. Позволяет выбрать один из пяти типов резонансов.
Damper Noise	Off, 1 - 10	Параметр управляет шумом демпферов акустического фортепиано. Этот звук возникает, когда демпферы освобождают струны при нажатии на демпферную педаль.
Single Note Tuning (*1)	-50 - 0 - +50	Параметр позволяет настраивать высоту каждой из нот отдельно. Это можно использовать, например, для изменения степени "растянутости" строя (в акустическом фортепиано используется "растянутый" строй, в котором ноты верхнего регистра настраиваются немного выше относительно равномерно темперированного строя, а ноты нижнего регистра — немного ниже).
Single Note Volume (*1)	-50 - 0	Позволяет задать громкость звучания для каждой ноты отдельно. Чем меньше значение, тем ниже громкость.
Single Note Character (*1)	-5 - 0 - +5	Позволяет настроить тембр звучания для каждой ноты отдельно. Чем больше значение, тем звук жестче и наоборот.
Reset Setting		Нижне описана процедура сброса настроек Piano Designer выбранного тембра в заводские значения. 1. Нажмите на кнопку [▶/■] (Enter). Для отмены операции нажмите на кнопку [◀] (Exit). 2. Выберите кнопкой [▶] опцию "Yes", а затем нажмите на кнопку [▶/■] (Enter). Настройки вернуться в заводские значения.

(*1) Настройки Single Note

1. Выберите один из параметров Single Note и нажмите на кнопку [▶/■] (Enter).
2. Возьмите ноту, установки которой необходимо отредактировать, и сделайте это с помощью кнопок [-] [+].

ЗАМЕЧАНИЕ

Для выбора параметров Single Note можно использовать кнопки [◀] [▶].

3. Для возврата к предыдущему экрану нажмите на кнопку [◀] (Exit).

Дуплекс-шкала

Дуплекс-шкала (Duplex Scale) — используемая в роялях конструкция, позволяющая использовать часть струны для воспроизведения звука наведенных вибраций.

Звук этой части струны возникает не вследствие удара молоточка по струне, а под воздействием наведенных колебаний от других струн. Эта часть струны резонирует в ответ на обертоны других струн, что позволяет получить насыщенное яркое звучание. В конструкцию дуплекс-шкалы включаются обычно струны верхнего регистра выше ноты До четвертой октавы. Поскольку струны дуплекс-шкалы не имеют демпферов (механизма глушения звука), они продолжают звучать даже после снятия ноты и приглушения струны, по которой ударил молоточек.

Параметры функции Piano Designer

Параметр	Значение	Описание
Lid	0 — 6	Определяет угол раскрытия крышки клавиатуры рояля. Чем меньше значение (меньше угол раскрытия), тем звук мягче. Чем больше значение (больше угол раскрытия), тем звук ярче.
Key Off Noise	Off, 1 — 10	Определяет громкость шума, который воспроизводится при отпускании клавиши. Чем больше значение, тем громче шум.

Сохранение установок в виде перформанса (Registration)

Настройки тембра, а также наложения тембров (Dual Play) и разделения клавиатуры (Split Play) можно сохранять и вызывать. Совокупность всех этих установок называется перформансом.

В общей сложности можно сохранить 25 перформансов, по пять на каждую из кнопок [1] — [5]. Вместе эти 25 перформансов называются "набором перформансов".

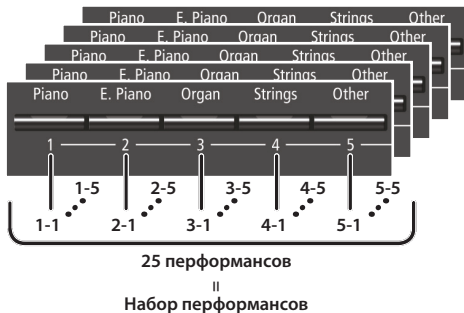

Установки, сохраняемые в перформанс

Установка	Страница
Ambience	стр. 8
Rotary Speed	стр. 8
Key Touch	стр. 8
Transpose	стр. 8
Выбранный тембр (включая тембры Split или Dual)	стр. 8
Split on/off	стр. 9
Split Point	стр. 9
Left Shift	стр. 9
Dual on/off	стр. 9
Tone 2 Shift	стр. 9
Balance (Split, Dual)	стр. 9
Twin Piano on/off	стр. 9
Twin Piano Mode	стр. 9
Damper Pedal Part	стр. 25
Center Pedal	стр. 25
Left Pedal	стр. 25
MIDI Transmit Ch	стр. 26

Выбор перформанса

1. Нажмите на кнопку [Registration].
2. Кнопками [1] — [5] выберите место, где находится требуемый перформанс.
3. Выберите вариацию перформанса с помощью кнопок [-] [+].

Настройки инструмента соответствующим образом изменятся. Для редактирования выбранного перформанса можно нажать на кнопку [▶].

ЗАМЕЧАНИЕ

- Для вызова перформансов можно использовать педаль (стр. 25).
- Если нажать на кнопку [Registration], чтобы выйти с экрана Registration, инструмент перейдет в состояние, в котором находился до вызова перформанса.

Сохранение в перформанс текущих установок

ВНИМАНИЕ

При сохранении перформанса в какую-либо ячейку памяти перформанс, который находился там прежде, перезаписывается.

1. Удерживая нажатой кнопку [Registration], нажмите на одну из кнопок [1] — [5], чтобы выбрать перформанс, а затем с помощью кнопок [-] [+] выберите вариацию перформанса.
2. Отредактируйте имя перформанса.

Кнопки [◀] [▶]	Используются для выбора символа, который необходимо отредактировать.
Кнопки [-] [+]	Используются для изменения выбранного символа.

Для отмены операции нажмите на кнопку [◀] (Exit).

3. Нажмите на кнопку [▶/■] (Enter).

Перформанс сохранится.

ВНИМАНИЕ

Ни в коем случае не выключайте питание до тех пор, пока с экрана не исчезнет сообщение "Executing...".

Сохранение набора перформансов (Registration Export)

Все перформансы памяти инструмента можно сохранить в формате набора перформансов на накопитель USB.

1. Подключите накопитель USB к порту USB Memory (стр. 7).
2. Нажмите одновременно на кнопки [Ambience] и [Brilliance].
3. Выберите кнопками [◀] [▶] опцию "Registration Export", а затем нажмите на кнопку [▶/■] (Enter).

Откроется экран Registration Export.

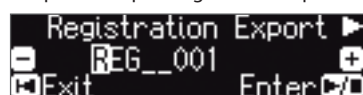

4. Отредактируйте имя набора перформансов.

Кнопки [◀] [▶]	Используются для выбора символа, который необходимо отредактировать.
Кнопки [-] [+]	Используются для изменения выбранного символа.

Для отмены операции нажмите на кнопку [I◀] (Exit).

5. Нажмите на кнопку [▶/■] (Enter).

Установки сохраняются.

ВНИМАНИЕ

Ни в коем случае не выключайте питание до тех пор, пока с экрана не исчезнет сообщение "Executing...".

6. Для выхода из режима Function нажмите одновременно на кнопки [Ambience] и [Brilliance].

Загрузка набора перформансов (Registration Import)

Ниже описана процедура загрузки набора перформансов с накопителя USB в память инструмента и одновременного назначения их на кнопку [Registration].

ВНИМАНИЕ

При загрузке набора перформансов перезаписываются перформансы, назначенные на кнопку [Registration]. Чтобы не потерять эти перформансы, сохраните их на накопитель USB.

1. Подключите накопитель USB к порту USB Memory (стр. 7).
2. Нажмите одновременно на кнопки [Ambience] и [Brilliance].
3. Выберите кнопками [◀] [▶] опцию "Registration Import", а затем нажмите на кнопку [▶/■] (Enter).

Откроется экран Registration Import.

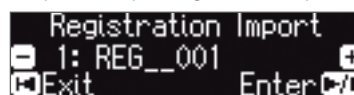

4. С помощью кнопок [-] [+] выберите набор перформансов, который необходимо загрузить.

5. Нажмите на кнопку [▶/■] (Enter).

Выведется запрос на подтверждение.

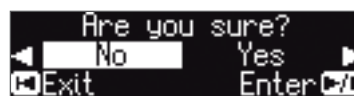

Для отмены операции нажмите на кнопку [I◀] (Exit).

6. Выберите кнопкой [▶] опцию "Yes", а затем нажмите на кнопку [▶/■] (Enter).

Установки загрузятся.

ВНИМАНИЕ

Ни в коем случае не выключайте питание до тех пор, пока с экрана не исчезнет сообщение "Executing...".

7. Для выхода из режима Function нажмите одновременно на кнопки [Ambience] и [Brilliance].

Музыкальная нота Загрузка/сохранение набора установок установок Piano Setup

Настройки фортепиано, произведенные на одном инструменте GP609, можно сохранить на накопитель USB и загрузить в другой инструмент GP609.

* Загрузить можно только те установки Piano Setup, которые были созданы на этом или другом GP609.

Установки, входящие в состав набора установок Piano Setup

Установка	Страница
Speaker volume	стр. 8
Headphone volume	стр. 8
Ambience	стр. 8
Headphones 3D Ambience	стр. 8
Brilliance	стр. 8
Key Touch	стр. 8
Hammer Response	стр. 8
Piano Designer settings	стр. 15
Master Tuning	стр. 24
Temperament	стр. 24
Temperament Key	стр. 24
Volume Limit	стр. 26

Сохранения настроек фортепиано (Piano Setup Export)

1. Подключите накопитель USB к порту USB Memory (стр. 7).
2. Нажмите одновременно на кнопки [Ambience] и [Brilliance].
3. Выберите кнопками [◀] [▶] опцию "Piano Setup Export", а затем нажмите на кнопку [▶/■] (Enter).

Откроется экран Piano Setup Export.



4. Отредактируйте имя набора установок Piano Setup.

Кнопки [◀] [▶]	Используются для выбора символа, который необходимо отредактировать.
Кнопки [-] [+]	Используются для изменения выбранного символа.

5. Нажмите на кнопку [▶/■] (Enter).

Установки сохраняются.

ВНИМАНИЕ

Ни в коем случае не выключайте питание и не извлекайте накопитель USB до тех пор, пока с экрана не исчезнет сообщение "Executing...".

6. Для выхода из режима Function нажмите одновременно на кнопки [Ambience] и [Brilliance].

Загрузка настроек фортепиано (Piano Setup Import)

1. Подключите накопитель USB к порту USB Memory (стр. 7).
2. Нажмите одновременно на кнопки [Ambience] и [Brilliance].
3. Выберите кнопками [◀] [▶] опцию "Piano Setup Import", а затем нажмите на кнопку [▶/■] (Enter).

Откроется экран Piano Setup Import.



4. С помощью кнопок [-] [+] выберите набор установок Piano Setup, который необходимо загрузить.

5. Нажмите на кнопку [▶/■] (Enter).

Выведется запрос на подтверждение.

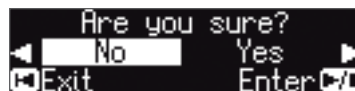

Для отмены операции нажмите на кнопку [◀] (Exit).

6. Выберите кнопкой [▶] опцию "Yes", а затем нажмите на кнопку [▶/■] (Enter).

Установки загрузятся.

ВНИМАНИЕ

Ни в коем случае не выключайте питание и не извлекайте накопитель USB до тех пор, пока с экрана не исчезнет сообщение "Executing...".

7. Для выхода из режима Function нажмите одновременно на кнопки [Ambience] и [Brilliance].

Музыкальные ноты: Полезные функции

Форматирование (Format Media)

Ниже описана процедура стирания всех файлов, находящихся во внутренней памяти или на накопителе USB (приобретается дополнительно).

ВНИМАНИЕ

- В результате форматирования все перформансы и данные, находящиеся во внутренней памяти или на накопителе USB, стираются.
- Чтобы сбросить в фабричные значения только настройки инструмента, используйте функцию Factory Reset (стр. 19).

1. Для форматирования накопителя USB подключите его к порту USB Memory (стр. 7).
2. Нажмите одновременно на кнопки [Ambience] и [Brilliance].
3. Выберите кнопками [◀] [▶] опцию "Format Media", а затем нажмите на кнопку [▶/■] (Enter).

Откроется экран Format Media.

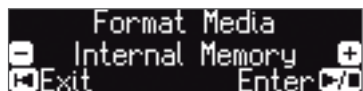

Для отмены операции нажмите на кнопку [I◀] (Exit).

4. Кнопками [-] [+] выберите носитель (внутренняя память или накопитель USB), который необходимо отформатировать.
5. Нажмите на кнопку [▶/■] (Enter).

Выведется запрос на подтверждение.

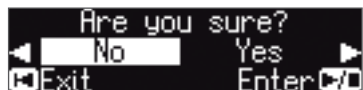

Для отмены операции нажмите на кнопку [I◀] (Exit).

6. Выберите кнопкой [▶] опцию "Yes", а затем нажмите на кнопку [▶/■] (Enter).
- Память отформатируется.

ВНИМАНИЕ

Не отсоединяйте накопитель USB до тех пор, пока с экрана не исчезнет "Executing...".

7. Для выхода из режима Function нажмите одновременно на кнопки [Ambience] и [Brilliance].

Восстановление заводских настроек (Factory Reset)

Ниже описана процедура восстановления заводских настроек всех перформансов и установок инструмента, хранящихся во внутренней памяти. Эта функция называется "Factory Reset".

ВНИМАНИЕ

При выполнении этой функции все установки сбрасываются в заводские значения.

ЗАМЕЧАНИЕ

При выполнении этой функции данные внутренней памяти и накопителя USB (приобретается дополнительно) не стираются. Для стирания всех данных внутренней памяти или с накопителя USB отформатируйте их, см. раздел "Initializing the Memory (Format Media)" (стр. 19).

1. Нажмите одновременно на кнопки [Ambience] и [Brilliance].
2. Выберите кнопками [◀] [▶] опцию "Factory Reset", а затем нажмите на кнопку [▶/■] (Enter).

Выведется запрос на подтверждение.

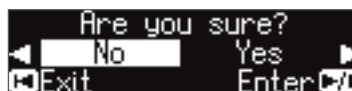

Для отмены операции нажмите на кнопку [I◀] (Exit).

3. Выберите кнопкой [▶] опцию "Yes", а затем нажмите на кнопку [▶/■] (Enter).

Установки памяти сбросятся в заводские значения.

ВНИМАНИЕ

Ни в коем случае не выключайте питание до тех пор, пока с экрана не исчезнет сообщение "Executing...".

4. Выключите и снова включите питание (стр. 4).

Использование Bluetooth®



Наличие функции Bluetooth

В зависимости от страны приобретения фортепиано, функции **Bluetooth** в нем может и не быть.

Если функция Bluetooth реализована

При включении питания появляется логотип **Bluetooth**.



Функционал Bluetooth

Если наладить связь между мобильным оборудованием, таким как смартфон или планшет (далее называются "мобильное устройство") и фортепиано по беспроводному каналу **Bluetooth**, будет доступно следующее.

Воспроизведение через аудиосистему фортепиано сигнала, принимаемого от мобильного устройства.

Музыкальные данные, хранящиеся в iPhone или другом мобильном устройстве, можно воспроизводить через аудиосистему фортепиано, передавая их по беспроводному каналу.

→ "Listening to Music Through the Piano's Speakers" (стр. 21)

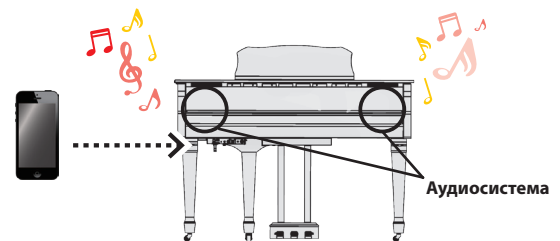

Использование программных приложений.

Установив на мобильное устройство программное приложение, например, "Piano Partner 2" или "Piano Designer" компании Roland, можно расширить функционал фортепиано за счет новых интересных возможностей обучения и развлечения.

→ "Using Apps with the Piano" (стр. 22)



Игра в отгадывание нот приложения "Piano Partner 2"

Просмотр и листание партитур в цифровом формате.

С помощью программного приложения, например, "riaScore", можно выводить на iPad или другое мобильное устройство партитуры в цифровом формате и листать их с помощью педалей фортепиано.

→ "Using the Pedals to Turn Pages in a Score Viewing App" (стр. 23)

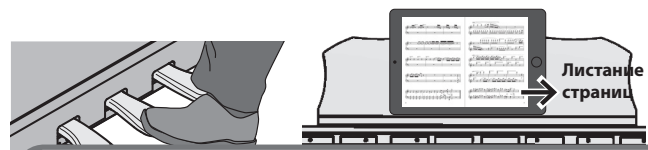

Сопряжение

Чтобы можно было использовать функцию **Bluetooth**, сначала необходимо наладить связь между фортепиано и мобильным устройством. Это действие называется "сопряжением".

По сути сопряжение — это процедура взаимной аутентификации мобильного устройства и фортепиано.

Процедура сопряжения будет описана ниже.

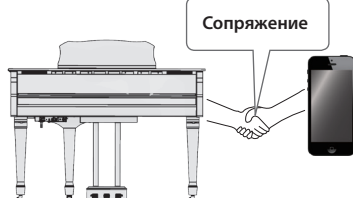

Идентификация состояния связи между фортепиано и мобильным устройством

В зависимости от функциональности мобильного устройства, которое сопряжено с фортепиано, в нижней части экрана слева выводятся описанные ниже пиктограммы.

Прослушивание музыки с мобильного устройства	(AUDIO)
Связь с программным приложением	(MIDI)
Перелистывание партитуры с помощью педалей.	(PAGE)
Перелистывание партитуры с помощью педалей и связь с программным приложением.	(P+MIDI)

* При возникновении проблем с установкой соединения по **Bluetooth**, ознакомьтесь с информацией, приведенной в разделе "Troubles with Bluetooth functionality" (стр. 28).

Прослушивание музыки через акустическую систему фортепиано

Ниже описано как можно определить установки, позволяющие воспроизводить музыкальные данные, находящиеся в мобильном устройстве, через акустическую систему фортепиано.

* Если мобильное устройство уже сопрягалось с фортепиано, повторно производить эту процедуру не нужно. См. раздел "Connecting an Already-Paired Mobile Device" (стр. 21).

Определение начальных установок (сопряжение)

Рассматривается на примере сопряжения с iPod. Если используется мобильное устройство на базе Android, ознакомьтесь с руководством пользователя по нему.

1. Расположите мобильное устройство, с которым необходимо установить связь, рядом с фортепиано.
2. Нажмите одновременно на кнопки [Ambience] и [Brilliance].
3. Выберите кнопками [◀] [▶] опцию "Bluetooth Audio", а затем нажмите на кнопку [▶/■] (Enter).

Откроется экран Bluetooth Audio.

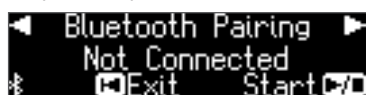

4. Нажмите на кнопку [▶/■] (Enter).

На дисплей выведется сообщение "Now pairing...", и фортепиано перейдет в режим ожидания ответа от мобильного устройства.

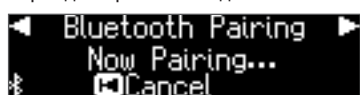

Для отмены операции нажмите на кнопку [◀] (Exit).

5. Включите функцию Bluetooth на мобильном устройстве.



6. Коснитесь надписи "GP609 Audio" на экране Bluetooth мобильного устройства.

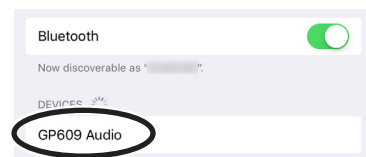

* Если на дисплей мобильного устройства выведется требование ввести пароль ("Pass Key"), введите "0000" (четыре нуля).

После того как соединение будет налажено, в списке сопряженных устройств ("My Devices") мобильного устройства появится "GP609 Audio".

На дисплей фортепиано выведется "Completed", и рядом с логотипом Bluetooth появится "AUDIO".



7. Для выхода из режима Function нажмите одновременно на кнопки [Ambience] и [Brilliance].

Начальные установки определены.

ЗАМЕЧАНИЕ

Если сопряжение установить не удалось, временно отмените его на мобильном устройстве, а затем еще раз повторите процедуру, начиная с шага 5.

Подключение к уже сопряженному мобильному устройству

1. Включите функцию Bluetooth на мобильном устройстве. Этого достаточно для установления беспроводной связи между фортепиано и мобильным устройством.

ЗАМЕЧАНИЕ

Если установить соединение с помощью описанной выше процедуры не представляется возможным, коснитесь надписи "GP609 Audio" на экране Bluetooth мобильного устройства.

Воспроизведение аудио

При воспроизведении музыки на мобильном устройстве звук воспроизводится через акустическую систему фортепиано.

Управление громкостью

Обычно громкость выставляется на мобильном устройстве.

Если же этими средствами добиться нужного уровня сигнала не представляется возможным, настройте громкость как описано ниже.

1. Выполните шаги 2 и 3 процедуры, описанной в разделе "Определение начальных установок (сопряжение)" (стр. 21).
2. Кнопками [◀] [▶] выберите опцию "Bluetooth Volume", а затем с помощью кнопок [-] [+] настройте громкость.

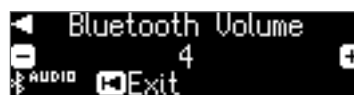

При использовании нескольких фортепиано

Для сопряжения мобильного устройства с несколькими фортепиано (например, с несколькими фортепиано в музыкальной школе) можно для каждого из них определить свой уникальный идентификатор ID.

Сопряжение мобильного устройства с несколькими фортепиано

Задайте для каждого фортепиано свой идентификатор Bluetooth ID.

После того как это будет сделано, номер ID станет добавляться к имени фортепиано в списке сопряженного оборудования мобильного устройства, например, GP609 Audio1).

1. Нажмите одновременно на кнопки [Ambience] и [Brilliance].
2. Выберите кнопками [◀] [▶] опцию "Bluetooth ID", а затем нажмите на кнопку [▶/■] (Enter).
3. Кнопками [-] [+] отредактируйте значение.



Значение	Описание
0 — 99	Если выбрать "0": "GP609 Audio" (значение по умолчанию) Если выбрать "1": "GP609 Audio1"

* При сопряжении мобильного устройства с несколькими фортепиано рекомендуется включать питание мобильного устройства и только тех фортепиано, связь с которыми необходимо установить.

Использование фортепиано с программным приложением

Ниже описано как настроить фортепиано для работы с программным приложением, установленным в мобильном устройстве.

Примеры приложений, которые могут использоваться с фортепиано

Название приложения	Поддерживаемая ОС	Описание
 Piano Partner 2	iOS Android	Позволяет просматривать партитуры встроенных пьес, добавлять автоаккомпанемент, следующий берущимся на клавиатуре аккордам, или проводить обучение в игровой манере.
 Piano Designer	iOS Android	Позволяет управлять функцией "Piano Designer" (стр. 15) с помощью более наглядного интерфейса мобильного устройства.

* Программные приложения можно бесплатно загрузить с App Store или Google Play.

* Приведенная здесь информация о программных приложениях компании Roland соответствует дате выхода данного руководства. Более актуальная информация находится на сайте компании Roland.

Определение установок (сопряжения)

Рассматривается на примере сопряжения с iPod. Если используется мобильное устройство на базе Android, ознакомьтесь с его руководством пользователя.

* Для использования программных приложений с фортепиано процедуру сопряжения необходимо выполнять каждый раз заново.

1. Если сопряжение GP609 с мобильным устройством уже производилось, временно отмените его.

Если имени "GP609" в списке нет, значит сопряжения не производилось. В этом случае перейдите к шагу 3.

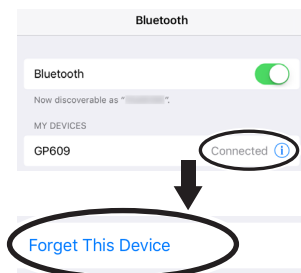

2. Выключите функцию Bluetooth на мобильном устройстве.



3. Расположите мобильное устройство с установленным программным приложением, которое планируется использовать, рядом с фортепиано.
4. Нажмите одновременно на кнопки [Ambience] и [Brilliance].
5. Выберите кнопками [◀] [▶] опцию "Bluetooth Turn/MIDI", а затем нажмите на кнопку [▶/■] (Enter).
6. Кнопками [-] [+] выберите "MIDI".



7. Включите функцию Bluetooth на мобильном устройстве.

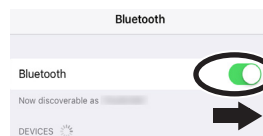

ВНИМАНИЕ

На данном этапе просто включите функцию Bluetooth, не прикасайтесь к "GP609", даже если это имя и появилось. Если все же прикоснулись, чтобы выполнить сопряжение, вернитесь к шагу 1 описываемой процедуры.

8. Настройте сопряжение мобильного устройства с фортепиано с помощью настроек именно программного приложения (например, "Piano Partner 2"), установленного в данное мобильное устройство.

После завершения сопряжения на дисплее фортепиано рядом с логотипом Bluetooth появляется "MIDI". Сопряжение выполнено.



При использовании нескольких фортепиано

Для сопряжения мобильного устройства с несколькими фортепиано (например, с несколькими фортепиано в музыкальной школе) можно для каждого из них определить свой уникальный идентификатор ID.

Сопряжение мобильного устройства с несколькими фортепиано

Задайте для каждого фортепиано свой идентификатор Bluetooth ID.

После того как это будет сделано, номер ID станет добавляться к имени фортепиано в списке сопряженного оборудования мобильного устройства, например, GP609_1).

1. Нажмите одновременно на кнопки [Ambience] и [Brilliance].
2. Выберите кнопками [◀] [▶] опцию "Bluetooth ID", а затем нажмите на кнопку [▶/■] (Enter).
3. Кнопками [-] [+] отредактируйте значение.

Значение	Описание
0 — 99	Если выбрать "0": "GP609" (значение по умолчанию) Если выбрать "1": "GP609_1"

* При сопряжении мобильного устройства с несколькими фортепиано рекомендуется включать питание мобильного устройства и только тех фортепиано, связь с которыми необходимо установить.

Использование педалей для листания партитуры в программном приложении

Ниже описано как можно листать партитуру на экране мобильного устройства, выводимую на него, например, средствами программного приложения "riaScore", с помощью педалей фортепиано.

Определение начальных установок (сопряжение)

Рассматривается на примере сопряжения с iPod. Если используется мобильное устройство на базе Android, ознакомьтесь с его руководством пользователя.

1. Если сопряжение GP609 с мобильным устройством уже производилось, временно отмените его.

Если имени "GP609" в списке нет, значит сопряжения не производилось. В этом случае перейдите к шагу 3.

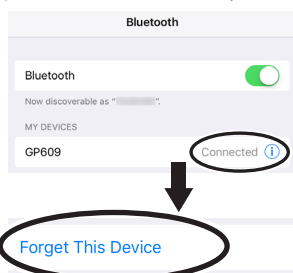

2. Выключите функцию Bluetooth на мобильном устройстве.

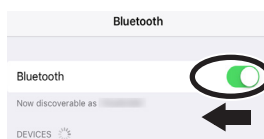

3. Расположите мобильное устройство, на котором установлено программное приложение, позволяющее выводить на дисплей партитуру, рядом с фортепиано.

4. Нажмите одновременно на кнопки [Ambience] и [Brilliance].

5. Выберите кнопками [◀] [▶] опцию "Bluetooth Turn/MIDI", а затем нажмите на кнопку [▶/■] (Enter).

6. Кнопками [-] [+] выберите "Page Turn".

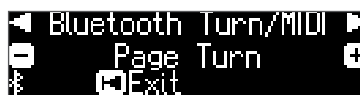

7. Включите функцию Bluetooth на мобильном устройстве.

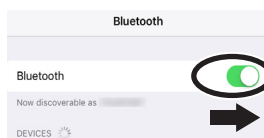

8. Прикоснитесь на экране мобильного устройства к "GP609"

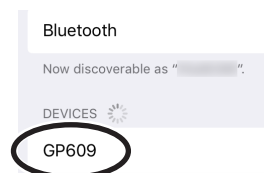

Прикоснитесь на экране мобильного устройства к "Pair".

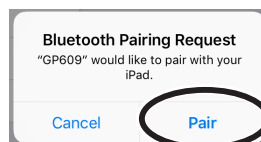

* Если на дисплей мобильного устройства выведется требование ввести пароль ("Pass Key"), введите "0000" (четыре нуля).

После того как сопряжение будет завершено, в списке сопряженных устройств ("My Devices") мобильного устройства появится "GP609". На дисплее фортепиано рядом с логотипом Bluetooth появится "PAGE".



9. Для выхода из режима Function нажмите одновременно на кнопки [Ambience] и [Brilliance].

Начальные установки определены.

Подключение к уже сопряженному мобильному устройству

1. Включите функцию Bluetooth на мобильном устройстве.

Этого достаточно для установления канала беспроводной связи между фортепиано и мобильным устройством.

Листание страниц

1. Запустите установленное в мобильное устройство приложение просмотра партитуры и загрузите какую-нибудь.

2. Для перехода к следующей странице используйте педаль сустейна, к предыдущей — приглушающую педаль.

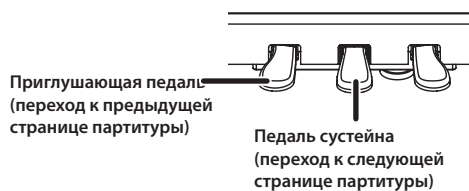

* Листание партитуры работает даже в случае, если на центральную и левую педали назначены функции с помощью установок "CenterPedal" и "Left Pedal Function" соответственно (стр. 25).

Использование педалей одновременно для листания и выполнения штатных функций

Если необходимо листать партитуру и при этом иметь возможность использовать педали сустейна и приглушения по их прямому назначению, измените установки следующим образом.

1. Выполните шаги 4 и 5 процедуры, описанной в разделе "Making Initial Settings (Pairing)" (стр. 23).

2. Кнопками [◀] [▶] выберите опцию "Page Turn Mode", а затем с помощью кнопок [-] [+] — нужное значение

Значение	Описание
Once	Страницы листаются при нажатии на педаль один раз.
Twice	Страницы листаются, если нажать на педаль два раза подряд. Если нажать на педаль один раз, она выполняет штатную функцию.

3. Для выхода из режима Function нажмите одновременно на кнопки [Ambience] и [Brilliance].

Различные установки

Различные установки (режим Function)

Принцип работы в режиме Function

1. Нажмите одновременно на кнопки [Ambience] и [Brilliance].
Фортепиано настроится на режим Function.
2. Для выбора параметра, который необходимо отредактировать, используйте кнопки [◀][▶].

ЗАМЕЧАНИЕ

В зависимости от выбранного параметра, может открыться другой экран, обеспечивающий доступ к дополнительным параметрам.

3. Кнопками [-] [+] отредактируйте значение.
4. Для выхода из режима Function нажмите одновременно на кнопки [Ambience] и [Brilliance].

Параметр	Значение	Описание
Master Tuning	Настройка высоты под другие инструменты (Master Tuning)	
	При игре в составе коллектива, а также по другим причинам, может потребоваться подстроить высоту под другие инструменты. Под эталонной частотой подразумевается частота ноты Ля средней октавы. Для чистого звучания коллектива все инструменты необходимо настроить так, чтобы их эталонные частоты совпадали. Настройка всех инструментов согласно значению эталонной частоты называется "общей настройкой". 415.3 Hz — 440.0 Hz — 466.2 Hz	
Temperament	Выбор способа настройки (Temperament)	
	Классические произведения, например, стиля барокко, можно исполнять с использованием исторических строев (методов настройки) того времени. Большинство современных пьес написано в равномерно темперированном строе, наиболее распространенном на сегодняшний день. Но раньше существовало множество других методов настройки. Использование метода настройки, в котором была написана та или иная композиция, позволяет добиться звучания, идентичного оригинальному.	
	Equal	Октава делится на двенадцать равных интервалов. Это наиболее распространенный на сегодняшний день строй для фортепиано. Все интервалы при этом методе настройки немного диссонируют.
	Just Major	Отличаются консонансным звучанием терций. Не подходят для исполнения мелодий и не транспонируются, но характеризуются благозвучием аккордов.
	Just Minor	Строй Just различаются тональностью (минор/мажор).
	Pythagorean	Этот строй, разработанный философом Пифагором, устраняет диссонанс кварт и квинт. Хотя терции немного диссонируют, этот строй подходит для пьес с простой мелодией.
	Kirnberger I	Как и в строях Just, терции отличаются консонансным звучанием. Очень хорошо звучат пьесы, которые исполняются в тональностях, согласующихся с этим строем.
	Kirnberger II	Это доработанный строй Kirnberger I, снимающий ограничения на использование различных тональностей.
	Kirnberger III	Усовершенствование строев Meantone и Just. В результате удалось добиться высокой степени свободы модуляции. Позволяет играть во всех тональностях. Поскольку резонанс зависит от тональности, аккорды этого строя резонируют по-разному в сравнении с равномерно темперированным строем.
	Meantone	Этот строй отличается немного более "узкими" квинтами в сравнении со строями Just. В строях Just используются терции двух типов (мажорная и минорная), а строй Meantone ограничивается одной. Допускается транспонирование в ограниченное множество тональностей.
Werckmeister	Состоит из восьми совершенных квинт и четырех немного "зауженных" кварт. Возможно исполнение во всех тональностях. Поскольку резонанс зависит от тональности, аккорды этого строя резонируют по-разному в сравнении с равномерно темперированным строем (Werckmeister I (III)).	
Arabic	Используется для исполнения арабской музыки.	
Temperament Key	Выбор тоники (Temperament Key)	
При использовании строев, отличных от равномерно темперированного, необходимо определить тонику пьесы (то есть ноту, которая соответствует ноте До в мажорной тональности или ноте Ля в минорной). Для равномерно темперированного строя определять тональность не надо. C — В		
Bluetooth Audio	См. "Прослушивание музыки через акустическую систему фортепиано" (стр. 21).	
Bluetooth Turn/MIDI	См. "Использование фортепиано с программным приложением" (стр. 22) и "Использование педалей для листания партитуры в программном приложении" (стр. 23).	
Bluetooth ID	См. "При использовании нескольких фортепиано" (стр. 21).	
Song Volume SMF	Настройка громкости пьесы формата SMF (Song Volume SMF)	
	Управляет громкостью пьесы.(SMF). * Если параметр SMF Play Mode принимает значение "Internal", могут быть партии, громкость которых остается постоянной при редактировании параметра Song Volume SMF. Если параметр SMF Play Mode принимает значение "External", параметр Song Volume SMF воздействует на громкость всех партий.. 0 — 10	
Song Volume Audio	Настройка громкости аудиопьесы (Song Volume Audio)	
Управляет громкостью пьесы.(аудио). 0 — 10		
Input Volume	Настройка громкости сигнала с аудиооборудования (Input Volume)	
	Позволяет регулировать громкость сигнала воспроизводимого на аудиооборудовании, которое подключено к разъемам Input. 0 — 10	

Параметр	Значение	Описание
SMF Play Mode	Выбор тембра для клавиатуры при воспроизведении пьесы (SMF Play Mode)	
	Параметр позволяет выбрать тембр, которым будет играть клавиатура при воспроизведении встроенной пьесы или внешних данных. Обычно используется установка "Auto Select". Параметр определяет, будет ли при воспроизведении пьесы формата SMF выбираться установка, наиболее подходящая для встроенной пьесы или наиболее подходящая для внешних данных.	
	ЗАМЕЧАНИЕ Параметром SMF Play Mode можно управлять, если, удерживая нажатой кнопку [▶/■], нажимать на кнопки [-] [+]. * Эффект объемного звучания фортепиано (стр. 13) не воспроизводится, если параметр SMF Play Mode установлен в "External". Некоторые эффекты Piano Designer также в этом случае не обрабатываются.	
	Auto Select	Установка "Internal" или "External" выбирается автоматически в зависимости от того, какая пьеса воспроизводится.
Recording Mode	Internal	При воспроизведении встроенной пьесы тембр клавиатуры автоматически изменяется на тембр встроенной пьесы. Эту установку рекомендуется использовать при воспроизведении встроенной пьесы или пьесы, записанной на данном фортепиано.
	External	При воспроизведении внешних данных имеется возможность выбора тембра для клавиатуры, независимо от того, какой тембр используется внешними данными. Эту установку рекомендуется использовать при воспроизведении внешних данных.
	Выбор формата записи (Recording Mode)	
Rename Song	Предусмотрена возможность записи в формате SMF или аудио.	
	ЗАМЕЧАНИЕ Параметр Recording Mode можно переключать, если, удерживая нажатой кнопку [●], нажимать на кнопку [-] [+].	
	SMF	Запись исполнения и воспроизведение его на данном фортепиано. Можно записывать партии левой и правой рук отдельно, а потом прослушивать исполнение, объединяя их.
Copy Song	Audio	Запись аудиоданных. Записанное на фортепиано исполнение можно воспроизводить на компьютере или аудиопроигрывателе. Кроме того, можно записать эти данные на CD.
	См. "Изменение имени пьесы (Rename Song)" (стр. 14).	
Delete Song	См. "Копирование пьесы (Copy Song)" (стр. 14).	
Piano Setup Export	См. "Удаление пьесы (Delete Song)" (стр. 13).	
Piano Setup Import	См. "Сохранения настроек фортепиано (Piano Setup Export)" (стр. 18).	
Damper Pedal Part	См. "Загрузка настроек фортепиано (Piano Setup Import)" (стр. 18).	
	Режим работы демпферной педали (Damper Pedal Part)	
	При работе в режимах Dual Play и Split Play демпферная педаль обычно воздействует на оба тембра. Однако ее можно назначить и на другие функции.	
	Right & Left	Воздействует на оба тембра.
Center Pedal	Right	Воздействует на тембр 1 в режиме Dual Play или тембр правой руки в режиме Split Play.
	Left	Воздействует на тембр 2 в режиме Dual Play или тембр левой руки в режиме Split Play.
	Режим работы педали сустейна (Center Pedal)	
Left Pedal	При включении питания центральная педаль выполняет функцию сустейна (стр. 6). Однако ее можно назначить и на другие функции. * Приоритетность установок: "Reg. Pedal Shift" → "Page Turn (стр. 23)" → "Center/Left Pedal".	
	Sostenuto	Педаль управляет сустейном.
	Play/Stop	Педаль выполняет функцию кнопки [▶/■].
	Layer	При нажатии на педаль добавляется тембр 2, выбранный в режиме Dual Play. * Это работает только в режиме Dual Play.
Reg. Pedal Shift	Режим работы приглушающей педали (Left Pedal)	
	При включении питания левая педаль выполняет функцию приглушения (стр. 6). Однако ее можно назначить и на другие функции. * Приоритетность установок: "Reg. Pedal Shift" → "Page Turn (стр. 23)" → "Center/Left Pedal".	
	Soft	Педаль управляет приглушением.
	Play/Stop	Педаль выполняет функцию кнопки [▶/■].
Display Contrast	Layer	При нажатии на педаль добавляется тембр 2, выбранный в режиме Dual Play. * Это работает только в режиме Dual Play.
	Использование педалей для выбора перформансов (Reg. Pedal Shift)	
	Перформансы можно переключать с помощью педалей. При каждом нажатии на педаль выбирается следующий перформанс. * Приоритетность установок: "Reg. Pedal Shift" → "Page Turn (стр. 23)" → "Center/Left Pedal".	
Registration Export	Педали для переключения перформансов не используются.	
Registration Import	Left Pedal	Приглушающая педаль используется только для переключения перформансов.
Display Contrast	Center Pedal	Педаль сустейна используется только для переключения перформансов. Других функций выполнять она не может.
	См. "Сохранение набора перформансов (Registration Export)" (стр. 17).	
См. "Загрузка набора перформансов (Registration Import)" (стр. 17).		
Настройка яркости дисплея (Display Contrast)		
Предусмотрена возможность регулировки яркости дисплея.		

Параметр	Значение	Описание
Volume Limit	Настройка максимальной громкости (Volume Limit)	
	Предусмотрена возможность ограничения громкости. Это позволяет предотвратить возникновение слишком громкого сигнала даже в случае непреднамеренного увеличения громкости с помощью кнопок [Volume]. 20, 40, 60, 80, 100	
Local Control	Предотвращение дублирования нот при использовании секвенсера (Local Control)	
	При использовании MIDI-секвенсера, подключенного по USB, устанавливайте этот параметр в значение Local Off. Поскольку в большинстве случаев функция Thru секвенсера находится во включенном состоянии, берущиеся на клавиатуре ноты воспроизводятся два раза или выпадают. Чтобы избежать этого, выберите значение "Local Off" для разрыва связи между клавиатурой и встроенным генератором звука.	
	Off	Функция Local Control отключена. Клавиатура с встроенным генератором звука не связана. При игре на клавиатуре инструмент звука сам по себе не воспроизводит.
MIDI Transmit Ch	On	Функция Local Control включена. Клавиатура соединена с встроенным генератором звука.
	Настройка передающего MIDI-канала (MIDI Transmit Ch)	
MIDI Transmit Ch	Параметр определяет номер MIDI-канала, по которому фортепиано передает MIDI-данные. Прием MIDI-данных осуществляется по всем MIDI-каналам (1 — 16). Off, 1 — 16	
	Выбор языка экранного интерфейса (Language)	
Language	Предусмотрена возможность выбора языка экранного интерфейса. English (английский), Japanese (японский)	
Power Off by the Lid	Выключение питания с помощью закрытия крышки клавиатуры (Power Off by the Lid)	
	Предусмотрена возможность выбирать, будет ли выключаться питание при закрывании крышки клавиатуры.	
	Ineffective	При закрывании крышки клавиатуры питание не отключается. Для выключения питания нажмите на кнопку [⏻]. * Если включена функция Auto Off, питание через определенное время простоя (на инструменте не играют и не выполняют никаких манипуляций) выключается.
Effective	Питание при закрытии крышки выключается.	
Auto Off (автоматическое отключение питания)	Функция автоматического выключения питания (Auto Off)	
	В соответствии с заводскими установками, питание фортепиано автоматически выключается через 30 минут простоя (на инструменте не играют и не выполняют никаких манипуляций). Чтобы этого не происходило, функцию Auto Off необходимо отключить (значение Off). Off, 10, 30, 240 (мин)	
Auto Memory Backup	Режим автоматического сохранения настроек (Auto Memory Backup)	
	Можно включить режим автоматического сохранения настроек, чтобы они не изменялись при выключении питания и последующим включении.	
	Off	Установки автоматически не сохраняются.
On	Установки сохраняются автоматически. Подробности описаны в разделе "Установки, автоматически сохраняемые с помощью функции Auto Memory Backup" (стр. 26).	
Format Media	См. "Форматирование (Format Media)" (стр. 19).	
Factory Reset	См. "Восстановление заводских настроек (Factory Reset)" (стр. 19).	
Version	Вывод версии системной программы, установленной в фортепиано.	

Установки, сохраняемые автоматически

Ниже перечислены установки фортепиано, которые сохраняются автоматически. Они не сбрасываются даже после отключения питания.

Установка	Страница
Speaker volume	стр. 8
Headphone volume	стр. 8
Все установки функции Bluetooth	стр. 20
Power Off by the Lid	стр. 26
Auto Off	стр. 26

Установки, автоматически сохраняемые с помощью функции Auto Memory Backup

Ниже перечислены установки, которые автоматически сохраняются, если параметр "Auto Memory Backup" (стр. 26) установлен в значение "On".

Установка	Страница
Ambience	стр. 8
Headphones 3D Ambience	стр. 8
Brilliance	стр. 8
Key Touch	стр. 8
Hammer Response	стр. 8
Balance (Split, Dual)	стр. 9
Twin Piano Mode	стр. 9
Metronome (громкость, тембр, сильные доли)	стр. 10
Master Tuning	стр. 24
Temperament	стр. 24
Temperament Key	стр. 24
Input Volume	стр. 24
SMF Play Mode	стр. 25
Damper Pedal Part	стр. 25
Reg. Pedal Shift	стр. 25
MIDI Transmit Ch	стр. 26
Display Contrast	стр. 25
Volume Limit	стр. 26
Language	стр. 26

Неисправности

Проблема	Что необходимо проверить	Действие	Стр.
Даже при использовании наушников, чтобы играть бесшумно, во время игры слышен стук клавиш.	Механизм клавиатуры этого инструмента имитирует работу клавиатуры акустического фортепиано. Такой же "стук" воспроизводится и при игре на акустическом фортепиано. Наличие этих звуков признаком неисправности не является.		–
Питание самопроизвольно отключается	Не установлен ли параметр Auto Off в отличие от "Off" значение?	Чтобы питание автоматически не отключалось, установите параметр Auto Off в значение "Off".	стр.26
Самопроизвольно включается питание	Фортепиано предусматривает возможность включения питания при открытии крышки клавиатуры и его выключение при закрытии крышки.		стр. 5
Не включается питание	Проверьте правильность подключения блока питания для сети переменного тока.		–
Невозможно выполнить операцию	Не включена ли опция Panel Lock?	Отключите опцию Panel Lock.	стр.11
Педаль не работает или "зависает"	Проверьте правильность подключения педали.		–
	Не отсоединялся ли или не присоединялся ли кабель педали при включенном питании?	Прежде чем подсоединять или отсоединять кабель педали, выключайте питание фортепиано.	–
	Не установлен ли параметр Damper Pedal Part в значение "Right" или "Left"?		стр.25
	Не включен ли режим Twin Piano?	В этом режиме правая педаль воздействует только на правую клавиатуру, а левая — только на левую.	стр. 9
Внешние устройства "фоня"	Не изменялась ли функция педали?	Установите параметр выбора функции педали (Center Pedal, Left Pedal, Reg. Pedal Shift) в прежнее значение.	стр.25
	Не подключены ли внешние устройства к разным сетевым розеткам?	Убедитесь, что внешние устройства подключены к одной и той же сетевой розетке.	–
Слишком низкий уровень сигнала устройства, подключенного к разъему Input	Не установлен ли в минимальное значение параметр Input Volume?		стр.24
	Не установлена ли в минимум громкость на подключенном устройстве?		–
Ноты воспроизводятся некорректно			
Звук отсутствует	Проверьте правильность подключения усилителя, акустической системы, наушников и т.д.		стр. 7
	Не установлена ли громкость в минимум?		стр. 8
	Не скоммутированы ли с разъемами Phones наушники или какое-нибудь другое устройство?		–
	Если разъемы Phones задействованы, акустическая система инструмента звука не воспроизводит.		–
	Не установлен ли параметр Local Control в значение "Off"?	Установите параметр Local Control в значение "On".	стр.26
Некорректная высота клавиатуры или пьесы	Не установлен ли параметр Twin Piano Mode в значение "Individual"?		стр. 9
	Если подключены наушники, включен режим Twin Piano и параметр Twin Piano Mode установлен в значение "Individual", ноты, берущиеся на левой клавиатуре, в наушниках, которые подключены к правому разъему Phones, не воспроизводятся. И наоборот. Ноты, берущиеся на правой клавиатуре, не воспроизводятся в наушниках, которые подключены к левому разъему Phones.		–
Ноты прерываются	Не редактировалась ли установка Transpose?		стр. 8
	Корректно ли настроен параметр Master Tune?		стр.24
	Правильно ли настроен параметр Temperament?		стр.24
	Правильно ли настроен параметр Single Note Tuning?		стр.15
При игре на клавиатуре ноты воспроизводятся два раза (дублируются)	Не берется ли много нот при нажатой демпферной педали?		–
	Не используется ли режим Dual Play, или не играете ли вы под аккомпанемент пьесы?		–
При использовании режимов Dual Play или Split Play тембры звучат иначе	Не выбран ли в фортепиано режим Dual Play?	Нажмите на кнопку [Dual], чтобы выключить режим Dual Play.	стр. 9
	Не подключено ли фортепиано к внешнему секвенсеру?	Чтобы другой звуковой модуль звука не воспроизводил, выключите в программном приложении DAW функцию Soft Thru. Если параметр Local Control принимает значение "On", установите его в "Off".	– стр.26
При использовании режимов Dual Play или Split Play тембры звучат иначе	При определенной комбинации тембров они в режиме Dual Play или Split Play звучат иначе, нежели в обычном.		–
Реверберационный сигнал остается даже после отключения эффекта Ambience	В акустическом фортепиано реверберационная составляющая присутствует постоянно. Данное фортепиано имитирует работу акустического.	Уменьшить уровень реверберации можно с помощью параметра Cabinet Resonance.	стр.15

Проблемы с функцией Bluetooth

Проблема	Что необходимо проверить/устранение	Стр.							
Не появляется название модели фортепиано (GP609) в списке подключенного оборудования Bluetooth на мобильном устройстве	Не отключена ли функция Bluetooth ?	<p>Включите ("On") функцию Bluetooth.</p> <p>Функция Bluetooth Audio: Режим Function → "Bluetooth Audio" → включите ("On") "Bluetooth Audio"</p> <p>Функция Bluetooth Turn/MIDI: Режим Function → "Bluetooth Turn/MIDI" → включите ("On") "Bluetooth Turn & MIDI (*1)"</p> <p>(*1) В зависимости от настройки "Bluetooth Turn/MIDI" режима Function, на дисплей выводится "Bluetooth Page Turn" или "Bluetooth MIDI".</p>	стр.21 стр.22 стр.23						
	Если функция Bluetooth Audio включена ("On")	Появляется устройство с именем "GP609 Audio".	-						
	Если функция Bluetooth Page Turn включена ("On") и функция Bluetooth Turn/MIDI настроена на "Page Turn" или "Page Turn&MIDI"	На дисплей выводится название оборудования "GP609".							
Недоступна функция Bluetooth -аудио (невозможно произвести установки, чтобы сигнал воспроизводился через акустическую систему фортепиано)	Если имя фортепиано (GP609 Audio) присутствует в настройках Bluetooth мобильного устройства	Отменив сопряжение "GP609 Audio", зарегистрированного в мобильном устройстве, выключите и снова включите функцию Bluetooth в мобильном устройстве, а затем повторите процедуру сопряжения заново.	стр.21						
	Если имени фортепиано в настройках мобильного устройства нет	Выключите и снова включите функцию Bluetooth , а затем повторите процедуру сопряжения заново.							
Недоступна страница с установками Bluetooth для листания партитуры (невозможно настроить педали на листание страниц партитуры)	В некоторых случаях при переключении функции Bluetooth Turn/MIDI связь с мобильным устройством становится недоступной.		стр.23						
	Если имя фортепиано (GP609) присутствует в настройках Bluetooth мобильного устройства	Отменив сопряжение "GP609", зарегистрированного в мобильном устройстве, выключите в мобильном устройстве функцию Bluetooth , затем снова включите и повторите процедуру сопряжения заново.							
Фортепиано не показывается в списке оборудования мобильного устройства	Фортепиано не показывается в списке оборудования мобильного устройства	Выключите и снова включите функцию Bluetooth , а затем повторите процедуру сопряжения заново.							
	Невозможно подключиться к Bluetooth MIDI (невозможно настроить фортепиано для использования с программным приложением)	В некоторых случаях при переключении функции Bluetooth Turn/MIDI связь с мобильным устройством становится недоступной. Отменив сопряжение "GP609", зарегистрированного в мобильном устройстве, выключите в мобильном устройстве функцию Bluetooth , затем снова включите и повторите процедуру сопряжения заново.	стр.22						
Невозможно подключиться по MIDI	Связь должна устанавливаться не с помощью настроек Bluetooth мобильного устройства, а с помощью установки программного приложения "Piano Partner 2" (или другого используемого).		стр.22						
Невозможно произвести сопряжение для работы с функцией листания страниц и по MIDI	Сопряжение для работы с функцией листания страниц и функцией связи с программным приложением (MIDI) происходит при первом выборе инструмента в мобильном устройстве. Повторять эту процедуру заново не требуется.		-						
Недоступно одновременное использование функций листания страниц и работы с программным приложением (MIDI)	Установите функцию Bluetooth Turn/MIDI в "Page Turn&MIDI".		-						
Невозможно подключиться к сопряженному мобильному устройству	Если соединение рвется сразу же после его установления или при переключении с функции листания партитуры на функцию обмена данными по MIDI с программным приложением, попробуйте выключить, а затем снова включить функцию Bluetooth используемого оборудования. Соединение может восстановиться.		-						
Клавиатура больше не появляется (становится недоступной) в мобильном устройстве	<p>В зависимости от используемого мобильного устройства, при работе с функцией листания страниц партитуры клавиатура может перестать появляться (стать недоступной).</p> <p>Для того чтобы при работе с функцией листания принудительно вывести клавиатуру на дисплей мобильного устройства, удерживая на фортепиано нажатой кнопку [Accomp], нажмите на кнопку [Left].</p> <p>Для сворачивания клавиатуры, еще раз, удерживая на фортепиано нажатой кнопку [Accomp], нажмите на кнопку [Left].</p>		-						
При нажатии на педали страницы не перелистываются	<p>В зависимости от того, какое программное приложение используется для вывода партитуры на дисплей, на управление листанием страниц могут быть назначены клавиши стрелка вверх/стрелка вниз клавиатуры ввода текста или клавиши Page Up и Page Down.</p> <p>Если при манипуляциях с педалями приглушения или сустейна страницы не листаются, попробуйте назначить на эту функцию другие клавиши как описано ниже.</p>		-						
	<p>1. Выполните шаги 4, 5 процедуры, описанной в разделе "Использование педалей для листания партитуры в программном приложении" (стр. 23).</p> <p>2. С помощью кнопок [◀] [▶] выберите опцию "Page Turn Assign", и кнопками [-] [+] определите нужную функцию.</p> <table border="1"> <thead> <tr> <th>Настройка</th> <th>Описание</th> </tr> </thead> <tbody> <tr> <td>Cursor Up/Down</td> <td>Программное приложение для листания страниц использует кнопки [↑] [↓].</td> </tr> <tr> <td>Page Up/Down</td> <td>Программное приложение для листания страниц использует кнопки [Page Up] [Page Down].</td> </tr> <tr> <td>Cursor Left/Right</td> <td>Программное приложение для листания страниц использует кнопки [←] [→].</td> </tr> </tbody> </table> <p>3. Для выхода из режима Function нажмите одновременно на кнопки [Ambience] и [Brilliance].</p>	Настройка		Описание	Cursor Up/Down	Программное приложение для листания страниц использует кнопки [↑] [↓].	Page Up/Down	Программное приложение для листания страниц использует кнопки [Page Up] [Page Down].	Cursor Left/Right
Настройка	Описание								
Cursor Up/Down	Программное приложение для листания страниц использует кнопки [↑] [↓].								
Page Up/Down	Программное приложение для листания страниц использует кнопки [Page Up] [Page Down].								
Cursor Left/Right	Программное приложение для листания страниц использует кнопки [←] [→].								

Сообщения об ошибках

Код ошибки	Описание
Error 2	Возникла ошибка при записи. Возможно, неисправен внешний носитель информации. Подключите другой внешний носитель и выполните операцию еще раз. Можно попробовать отформатировать внешний носитель (стр. 19). Возможно, повреждена внутренняя память. Отформатируйте внутреннюю память (стр. 19).
Error 10	Не подключен внешний носитель. Подключите внешний носитель и выполните операцию еще раз. Возможно, повреждена внутренняя память. Отформатируйте внутреннюю память (стр. 19).
Error 11	Недостаточно свободной памяти для выполнения операции сохранения. Подключите другой внешний носитель или сотрите ненужные данные и выполните операцию еще раз.
Error 14	Возникла ошибка при чтении. Возможно, неисправен внешний носитель информации. Подключите другой внешний носитель и выполните операцию еще раз. Можно попробовать отформатировать внешний носитель (стр. 19). Возможно, повреждена внутренняя память. Отформатируйте внутреннюю память (стр. 19).
Error 15	Нечитаемый файл. Формат данных не поддерживается данным фортепиано.
Error 18	Неподдерживаемый аудиоформат. Используйте аудиофайлы формата WAV, 44.1 кГц, 16-битный линейный
Error 30	Внутренняя память фортепиано переполнена.
Error 40	Фортепиано не справляется со слишком плотным потоком MIDI-данных, поступающих от внешнего MIDI-оборудования. Уменьшите плотность потока MIDI-данных, передающихся на фортепиано.
Error 43	Возникла ошибка при передаче MIDI-данных. Проверьте коммутацию с MIDI-оборудованием.
Error 51	Возможно, возникли сбои в системе. Повторите процедуру с самого начала. Если проблема осталась, обратитесь в сервисный центр компании Roland.
Error 65	Возникновение чрезмерно высокого тока на разъеме накопителя USB. Убедитесь в исправности накопителя USB, затем выключите питание и включите его снова.

ТЕХНИКА БЕЗОПАСНОСТИ

ВНИМАНИЕ

Функция Auto Off

Если в течение заданного времени с устройством не проводилось никаких действий (воспроизведение музыки, манипуляции с кнопками или регуляторами), его питания автоматически отключается (функция Auto Off). Чтобы этого не произошло, функцию Auto Off необходимо отключить (стр. 26).

Стопоры колесиков

Установив фортепиано, убедитесь, что колесики застопорены с помощью колапков.

Если перемещение представляет угрозу, стопорите все колесики

В случае если неожиданное перемещение инструмента может привести к серьезным последствиям (например, при установке на сцене или во время транспортировки), убедитесь, что все колесики застопорены.

Используйте только входящий в комплект поставки блок питания для сети переменного тока. Подключайте блок питания к розетке с напряжением, на которое он рассчитан

Используйте только блок питания, поставляемый с устройством. Также убедитесь, что напряжение сети соответствует входному напряжению, указанному на корпусе блока питания для сети переменного тока. Другие блоки питания могут использовать противоположную полярность или предназначаться для использования с напряжением, не соответствующим нужному. В результате можно получить удар током или устройство может начать работать со сбоями или выйти из строя.

Используйте только прилагаемый силовой кабель

Используйте только прилагаемый силовой кабель. Кроме того, не используйте этот кабель с другими устройствами.

ВНИМАНИЕ

Соблюдайте осторожность при манипуляциях с крышкой

- Открывать/закрывать крышку разрешается только взрослым.
- Не открывайте крышку слишком сильно (рекомендуется не раскрывать ее более чем на 30 градусов). Если раскрыть ее на больший угол, можно повредить фортепиано, или крышка может внезапно упасть. Кроме того, открывая крышку, следите за тем, чтобы никого не было на противоположной стороне.

ОСТОРОЖНО

Безопасное перемещение устройства

Устройство очень тяжелое. Поэтому прежде чем его поднимать и переносить, убедитесь, что достаточно людей, которые могут сделать это без излишнего перенапряжения. Убедитесь, что можете крепко ухватить инструмент, чтобы не получить травмы и не испортить его. Прежде чем перемещать инструмент, сделайте следующее.

- Отсоедините кабель питания.
 - Отсоедините все кабели, идущие от внешних устройств.
 - Закройте крышку клавиатуры.
 - Закройте крышку.
 - Сложите пиюлитр.
- Будьте внимательными, не прищемите руки или ноги колесиками во время транспортировки.

Будьте внимательны, не прищемите пальцы

При обращении с перечисленными ниже деталями будьте внимательны, не прищемите пальцы или другие части тела. Безопасное обращение с этими деталями — зона ответственности взрослого.

- Крышка (стр. 4)
- Пюпитр (стр. 4)
- Упор крышки (стр. 4)
- Крышка клавиатуры (стр. 5)
- Педали (стр. 6)

ОСТОРОЖНО

Храните мелкие детали вне зоны досягаемости детей

Чтобы маленькие дети не проглотили мелкие детали, перечисленные ниже, храните их в надежном месте.

- Детали из комплекта поставки

Безопасное использование скамьи

При использовании скамьи запрещается:

- Использовать ее не по назначению, например, вставать на нее.
- Садиться на нее двум и более людям.
- Регулировать высоту, сидя на скамье.
- Сидеть на скамье, у которой разболтались крепежные болты ножек. Если болты ослабли, немедленно затяните их с помощью инструмента из комплекта поставки.
- Засовывать руку в расположенный под крышкой сиденья механизм регулировки высоты. В противном случае можно травмировать руку.

Безопасное обращение с крышкой инструмента и крышкой клавиатуры

- Чтобы крышка не упала, убедитесь, что упор плотно вошел в гнездо. Не отпускайте крышку до тех пор, пока упор прочно не зафиксируется в гнезде.
- При манипуляциях с крышкой будьте внимательны, не прищемите пальцы. Если устройством пользуются дети, взрослые должны осуществлять контроль и руководство за ними.
- Не закрывайте крышку клавиатуры, если на клавиатуре находятся посторонние предметы, например, ноты.
- Если фортепиано не используется, закрывайте крышку.
- Прежде чем перемещать фортепиано, закройте обе крышки.

ВАЖНЫЕ ЗАМЕЧАНИЯ

Размещение

- Для размещения осветительные приборы, например, светильники для фортепиано, в непосредственной близости от устройства. Кроме того, не подвергайте длительному воздействию мощного луча света, который направлен в одно и то же место. Чрезмерное нагревание может привести к изменению цвета или деформации устройства.
- Не оставляйте ничего на клавиатуре. Это может привести к неисправностям. Например, клавиши перестанут звучать.

Уход

- Педали и петли устройства выполнены из латуни. Со временем латунь окисляется и темнеет. Если это произошло, отполируйте ее специальным составом.

Уход за клавиатурой

- Не наносите никаких надписей и не наклеивайте ничего на клавиши. Чернила проникнут внутрь структуры отделки и удалить их будет невозможно.
- Не наклеивайте ничего на клавиши. Наклейки могут плотно пристать к клавишам и удалить их будет сложно. Кроме того, при этом может измениться их окраска.
- Для удаления въевшейся грязи используйте специальное чистящее средство без абразивов. Попробуйте удалить загрязнение, просто протерев клавиши. Если таким образом удалить грязь не получается, постепенно увеличивайте давление. Но следите за тем, чтобы на клавишах не появились царапины.

Уход за покрытием

- Фортепиано имеет полированное покрытие, аналогичное мебельному и требующее периодического ухода. Ниже приведена информация относительно соответствующего ухода за покрытием.
 - Для регулярного протирания пыли используйте мягкую чистую материю или специальную первую тряпку для удаления пыли с фортепиано. Не нажимайте слишком сильно. Даже мельчайшие песчинки могут поцарапать поверхность при сильном нажиме.
 - В случае достаточно сильного загрязнения удалите его смоченной в воде мягкой тряпкой, а затем протрите выжатой. Потом протрите поверхность мягкой сухой тряпкой. Не используйте чистящие средства, отличные от входящей в комплект поставки полироли. Иначе поверхность может потрескаться или получить повреждения другого рода. Не используйте химически обработанные салфетки.
 - Если отделка потеряла первоначальный блеск, протрите ее мягкой тряпочкой, добавив немного полироли.

Безопасное использование полироли

- Перед использованием ознакомьтесь с инструкцией по применению полироли.
- Используйте полироль только для протирки корпуса. Протирайте поверхность вдоль волокон, даже если делаете всего одно движение. Не трите долго на одном месте, прикладывая достаточно большие усилия. Иначе блеск может пропасть.
- Храните полироль в недоступном для детей месте. Если полироль была случайно проглочена, немедленно вызовите рвоту. Затем обратитесь к врачу.

Ремонт и данные

- Прежде чем отдавать прибор в ремонт, сделайте резервную копию памяти или, если так привычнее, запишите необходимую информацию на бумаге. Во время ремонта делается все, чтобы сохранить информацию. Однако иногда (например, при физическом повреждении схем памяти) восстановить потерянные данные не представляется возможным. Компания Roland ответственности за сохранность данных не несет.

Дополнительные меры предосторожности

- Размещение на инструменте мобильных устройств, например, смартфона
 - Соблюдайте меры предосторожности, чтобы не поцарапать инструмент или мобильное устройство.
 - Чтобы мобильное устройство не упало, не перемещайте пиюлитр или крышку.
- Помните, что в результате поломки или несоблюдения правил эксплуатации устройства содержимое памяти может быть безвозвратно потеряно. Чтобы снизить риск потери данных, рекомендуется периодически архивировать содержимое памяти устройства.
- Компания Roland ответственности за сохранность данных не несет.
- Ни в коем случае не ударяйте по дисплею и не давите на него.
- Стук клавиш и вибрации, воспроизводимые при игре на инструменте, достаточно хорошо передаются по полу и стенам. Помните об этом, чтобы не беспокоить соседей.
- Не прикладывайте чрезмерных усилий при обращении с пиюлитром.
- Не используйте кабели с встроенными резисторами.

Использование внешней памяти

- При работе с внешними запоминающими устройствами принимайте во внимание приведенные ниже замечания. Кроме того, следите за соблюдением всех мер предосторожности, которые изложены в документации внешнего устройства памяти.
 - Не извлекайте накопитель из разъема до полного завершения операции чтения/записи.
 - Во избежание повреждения накопителя статическим электричеством, снимайте с себя заряд, прежде чем взять его в руки.

Радиочастотное излучение

- В перечисленных ниже случаях можно попасть под действие предусмотренных законом наказаний.
 - Разборка или модификация устройств.
 - Удаление сертификационных меток с тыльной стороны устройства.

Авторские права

- Аудио- или видеозапись, копирование или доработка материалов, права на которые принадлежат третьей стороне (музыкальные произведения, видеозаписи, вещание, живое выступление и другое), в целом или частично, распространение, продажа, сдача в прокат, публичное воспроизведение и подобные действия, произведенные без разрешения владельца авторских прав, запрещены законом об авторских правах.
- Не используйте прибор в целях нелегального распространения аудиоматериалов или нарушающих авторские права третьей стороны. Производитель не несет ответственности ни за какие противоправные действия пользователей.
- Права на все данные, содержащиеся в приборе (данные волновых форм, данные стилей, данные паттернов аккомпанемента, данные фраз, записанные аудиофрагменты и изображения), принадлежат Roland Corporation.
- Приобретение данного прибора НЕ дает право на использование этих данных для создания, демонстрации, записи и распространения оригинального аудиоматериала.
- Приобретение данного прибора НЕ дает право на распространение приведенных выше данных в оригинальной или модифицированной форме на любых носителях или по интернет.
- Устройство использует eParts, интегрированное программное обеспечение компании eSOL Co., Ltd. eParts — торговая марка eSOL Co., Ltd., Япония.
- Bluetooth® — текстовый торговый знак и логотип зарегистрированного торгового знака, владельцем которого является Bluetooth SIG, Inc. Они используются компанией Roland согласно лицензиям.
- Устройство использует исходный код µT-Kernel согласно лицензии T-License 2.0, предоставленной T-Engine Forum (www.tron.org).
- Roland и SuperNATURAL — зарегистрированные торговые знаки компании Roland Corporation в США и/или других странах.
- Все названия компаний и продуктов, упомянутые в данном документе, являются зарегистрированными торговыми марками или торговыми марками соответствующих владельцев.
- В продукте используется исходный код Jansson (<http://www.digip.org/jansson/>).
Copyright © 2009-2014 Petri Lehtinen <petri@digip.org>
Выпущено согласно лицензии MIT <http://opensource.org/licenses/mit-license.php>