

RP501R

Руководство пользователя

Содержание

Работа с инструментом	2	Копирование пьесы.....	12
Исполнение	2	Функция Bluetooth	12
Воспроизведение пьес.....	4	Режим работы функции Bluetooth	12
Автоматический аккомпанемент (ритм)	5	Назначение педали для функции Bluetooth	12
Запись исполнения	6	Автоматическое отключение питания	13
Воспроизведение пьес с накопителя USB.....	7	Сохранение установок	13
Описание панелей	8	Восстановление заводских настроек	13
Лицевая панель.....	8	Максимальная громкость	13
Разъемы тыльной панели	9	Функция Bluetooth®	14
Нижняя панель	9	Общие сведения	14
Подготовка к работе	10	Управление партитурой с помощью педалей	14
Открытие/закрывание крышки	10	Подключение к уже сопряженному мобильному	14
Включение/отключение питания	10	устройству.....	14
Выбор опорного тона	10	Выбор кнопок, управляющих партитурой	15
Различные установки (режим Function)	11	Обмен MIDI-данными	15
Общая процедура	11	Проблемы при использовании функции Bluetooth	15
Чувствительность клавиатуры	11	Неисправности	16
Вариант звучания в режиме Twin Piano	11	Список сообщений	17
Режим игры "в четыре руки".....	11	Техника безопасности	18
Режим транспонирования.....	11	Важные замечания	18
Интервал транспонирования.....	11		
Эффект Headphones 3D Ambience	11		
Общая настройка	11		
Растянутая настройка	12		
Режим работы педалей.....	12		
Воспроизведение партии баса	12		
Распознавание аккордов в режиме Split	12		
Предотвращение дублирования нот при работе с			
секвенсером.....	12		

Технические характеристики Roland RP501R: цифровое фортепиано

Клавиатура	88 клавиш (стандартная PHA-4 с функциями Escapement и Ivory Feel)
Генерация звука	Тембры фортепиано: SuperNATURAL Формат MIDI: совместим с GM2/GS/XGlite
Bluetooth	MIDI, управление партитурой: Bluetooth версии 4.0 (только в моделях с поддержкой функции Bluetooth)
Питание	Сетевой адаптер
Потребляемая мощность	9 Вт (3 Вт – 22 Вт)
	9 Вт: воспроизведение звука на средней громкости
	3 Вт: после включения питания; звук не воспроизводится 22 Вт: воспроизведение звука на максимальной громкости
Габариты (с пюпитром)	1378 (Ш) x 423 (Г) x 992 (В) мм

Вес	40.8 кг
Комплектация	Руководство пользователя, брошюра "Техника безопасности", сетевой адаптер с сетевым шнуром, держатель наушников, пюпитр
Опции	Накопитель USB * Используйте устройства USB, поставляемые Roland. Поддержка изделий других производителей не гарантируется.

* В интересах модернизации продукции спецификации и/или внешний вид прибора могут быть изменены без отдельного уведомления.

Наличие функции Bluetooth

В зависимости от страны поставки, функция **Bluetooth** в инструменте может отсутствовать.

Если функция **Bluetooth** присутствует



Прежде чем приступить к работе, внимательно ознакомьтесь с информацией, приведенной в разделах "Техника безопасности" и "Важные замечания" в отдельной брошюре и в данном руководстве (стр. 18). Сохраните руководство, оно может пригодиться в дальнейшем.

Исполнение

Выбор тембров (кнопки [Piano]/[Other])

В инструменте имеются как звуки (тембры) рояля, так и других инструментов. Настройки выбранного тембра можно откорректировать.

Выбор тембра рояля	Нажмите на кнопку [Piano].
Выбор других тембров	Нажмите на кнопку [Other].
Выбор разных тембров	Нажмите на кнопку [Piano] или [Other], затем нажимайте на кнопки [-]/[+].
Управление реверберацией звука (Ambience)	Удерживая кнопку [Piano], нажимайте на кнопки [-]/[+]. * Если включен эффект Headphones 3D Ambience (стр. 11), будет изменяться глубина эффекта Headphones 3D Ambience.
Управление прозрачностью звука (Brilliance)	Удерживая кнопку [Other], нажимайте на кнопки [-]/[+].

Кнопка [Piano]

Экран	Описание
1	Concert Piano Звук концертного рояля, подходящий для исполнения в любом музыкальном стиле.
2	Ballade Piano Мягкий звук рояля для исполнения тихих пьес.

Экран	Описание
3	Bright Piano Яркий звук рояля, выделяющийся на фоне остального ансамбля.
4	Magical Piano Комбинация звуков синтезаторных колоколов и концертного рояля.
5	Piano+Strings Комбинация звуков струнных и концертного рояля.
6	Piano+Pad Комбинация звуков подклада и концертного рояля.
7	Piano+Choir Комбинация звуков хора и концертного рояля.
8	Rock Piano Звук фортепиано для исполнения в стиле буги-вуги.
9	Ragtime Piano Звук фортепиано для исполнения в стиле рэгтайм.
10	Harpisichord Характерный звук клавиесина эпохи Барокко.
11	Coupled 8+4 Комбинация двух звуков клавиесина различной высоты.



Режим разделения клавиатуры (кнопка [Split])

Исполнение на клавиатуре, разделенной на левую и правую части, называется игрой в режиме "Split".

Нота, которая делит клавиатуру на две части, называется точкой раздела ("Split Point").

Включение режима Split	Нажмите на кнопку [Split], чтобы она загорелась.
Изменение точки раздела	Удерживая кнопку [Split], возьмите ноту, соответствующую новой точке раздела.
Изменение тембра правой руки	См. "Выбор тембров".
Изменение тембра левой руки	Удерживая кнопку [Split], выполните шаги процедуры "Выбор тембров".



* Точка раздела является самой высокой нотой тембра левой руки.

Примеры экрана	Нота
F#3	F#3
A♭4	A♭4
C4	C4

НАПОМИНАНИЕ

Для каждого из режимов Song (стр. 4) и Rhythm (стр. 5) можно определить свою установку Split.

Комбинация двух тембров (режим Dual)

С помощью одной клавиши можно воспроизводить два тембра одновременно. Этот режим называется "Dual".

Включение режима Dual	Удерживая кнопку [Piano], нажмите на кнопку [Other].
Выключение режима Dual	Нажмите на кнопку [Piano] или [Other].
Выбор тембров	Перед включением режима Dual назначьте тембры на кнопки [Piano] и [Other].

1. Нажмите на кнопку [Piano] и кнопками [-]/[+] выберите тембр.
2. Нажмите на кнопку [Other] и кнопками [-]/[+] выберите тембр.
3. Удерживая кнопку [Piano], нажмите на кнопку [Other], чтобы включить режим Dual.

Тембры 1 и 2 будут воспроизводиться одновременно.

Чтобы отключить режим Dual, нажмите на кнопку [Piano] или [Other].

Транспонирование (Transpose)



Функция Transpose транспонирует клавиатуру с шагом в полутон. Она облегчает исполнение пьес, написанных в "неудобных" тональностях.

См. "Интервал транспонирования" (стр. 11).

Использование метронома (кнопка [Metronome])

Предусмотрена возможность исполнения под метроном с регулировкой его темпа и размера.

При воспроизведении пьесы метроном звучит с соответствующими ей темпом и размером.

Включение метронома	Нажмите на кнопку [Metronome], чтобы она начала мигать.
Изменение темпа	Включите кнопку [Metronome], на дисплей выведется значение темпа, изменяйте его кнопками [-]/[+]. 
Изменение размера	Удерживая кнопку [Metronome], нажимайте на кнопки [-]/[+].  См. "Список размеров".
Предварительный отсчет	Включите метроном, затем нажмите на кнопку [▶/■] (Start/Stop).
Изменение громкости	Удерживая кнопку [Metronome], нажимайте на кнопки Volume.  Тихо - Громко

Список размеров

Экран	Размер	Экран	Размер
	2/2		6/4
	Звучат только слабые доли.		7/4
	2/4		3/8
	3/4		6/8
	4/4 (по умолчанию)		9/8
	5/4		12/8



Выбор чувствительности клавиатуры (Key Touch) (M)

Предусмотрена возможность выбора чувствительности (жесткости) клавиатуры, чтобы адаптировать ее под конкретного исполнителя.

1. Удерживая кнопку [Metronome], нажмите на кнопку [Split].
2. Кнопками [-]/[+] выберите "F0 1" и нажмите на кнопку [▶/■].
3. Кнопками [-]/[+] измените установку.

Значение	Описание
F (Fixed)	Звук имеет одинаковую громкость, которая не зависит от скорости нажатия на клавиши.
L 2 (Super Light)	Самая высокая чувствительность клавиатуры.
L 1 (Light)	Позволяет достигнуть фортиссимо меньшими усилиями, чем при установке "N (medium)". Особенно удобно использовать этот режим для детей.
N (Medium)	Стандартная чувствительность, характерная для акустического фортепиано.
H 1 (Heavy)	Низкая чувствительность клавиатуры. Для достижения фортиссимо на клавиши надо нажимать с большей скоростью, чем при установке "N (medium)". Позволяет усилить экспрессивность исполнения.
H 2 (Super Heavy)	Очень низкая чувствительность клавиатуры.

4. Удерживая кнопку [Metronome], нажмите на кнопку [Split], чтобы выйти из режима Function.

Игра "в четыре руки" (Twin Piano)

Можно разделить клавиатуру на правую и левую секции, чтобы два человека могли одновременно играть в одном и том же высотном диапазоне.

1. Удерживая кнопку [Metronome], нажмите на кнопку [Split].
2. Кнопками [-]/[+] выберите "F0 3" и нажмите на кнопку [▶/■].
3. Выберите установку "0 1".
Будет выбран тембр Concert Piano.
4. Удерживая кнопку [Metronome], нажмите на кнопку [Split], чтобы выйти из режима Function.

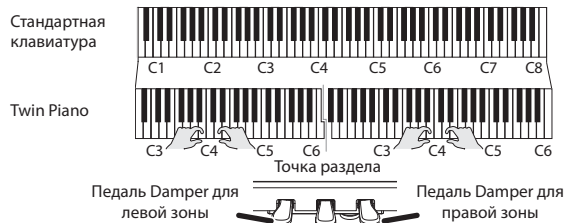

Настройка звучания в режиме Twin Piano (M)	В режиме Function выберите "F0 2", а затем "1" или "2".
	1 → Ноты, взятые в правой зоне, будут громче звучать в правом динамике. Ноты, взятые в левой зоне, будут громче звучать в левом динамике.
	2 → Ноты, взятые в правой зоне, будут воспроизводиться правым динамиком; ноты, взятые в левой зоне – левым.



Воспроизведение пьес

Режим Song (кнопка [Song])

Нажмите на кнопку [Song] для перехода в режим Song.

Выбор пьесы	<p>Нажмите на кнопку [Song] и используйте кнопки [-]/[+]. Если в середине пьесы нажать на [-], произойдет переход в ее начало.</p> <table border="1"> <thead> <tr> <th>Записанные пьесы</th> <th>Встроенные пьесы</th> </tr> </thead> <tbody> <tr> <td>П.01 - U.10</td> <td>2.01 - d.36</td> </tr> </tbody> </table>  <ul style="list-style-type: none"> • Пьесы, отмеченные символами "д, b, c", являются встроенными. См. "Список встроенных пьес" в конце руководства. • Пьесы, отмеченные символом "U", находятся в памяти инструмента. • Пьесы, отмеченные символом "П", находятся на накопителе USB. <p>* Для переключения между группами "д, b, c, U, П", удерживая кнопку [Song], нажимайте на кнопки [-]/[+].</p>	Записанные пьесы	Встроенные пьесы	П.01 - U.10	2.01 - d.36
	Записанные пьесы	Встроенные пьесы			
П.01 - U.10	2.01 - d.36				
Выбор количества тактов в пьесе	<p>Кнопками [◀◀]/[▶▶] выберите количество тактов.</p> 				

Изменение темпа	<p>Нажмите на кнопку [Metronome]. Кнопками [-]/[+] измените темп.</p> 
Изменение громкости пьесы	<p>Удерживая кнопку [Song], кнопками Volume откорректируйте громкость пьесы.</p> <p>Громкость пьесы – исполнения</p> 
Воспроизведение всех пьес	<p>Удерживая кнопку [Song], нажмите на кнопку [▶/■] (All Song Play).</p>



Кнопки [◀◀]/[▶▶]/[▶/■]

Запуск/останов воспроизведения пьесы	<p>Нажмите на кнопку [▶/■]. Когда пьеса закончится, воспроизведение остановится.</p>
Перемотка вперед	<p>Нажмите на кнопку [▶▶]. Если, удерживая кнопку [▶▶], нажать на кнопку [◀◀], перемотка будет осуществляться быстрее.</p>
Перемотка назад	<p>Нажмите на кнопку [◀◀]. Если, удерживая кнопку [◀◀], нажать на кнопку [▶▶], перемотка будет осуществляться быстрее.</p>

Выбор воспроизводимой партии

1. Удерживая кнопку [▶/■], кнопками [-]/[+] выберите партии, которые должны воспроизводиться.

Нажимая на кнопки, можно включать/отключать партию аккомпанемента, партию левой или правой руки в целях определения необходимой структуры аранжировки.

Индикация состояния партий

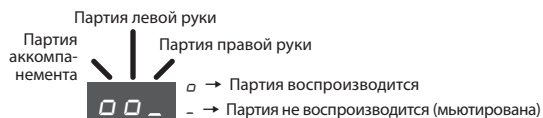

* В режиме Twin Piano исполнение в левой секции клавиатуры записывается в партию левой руки, исполнение в правой секции клавиатуры записывается в партию правой руки.

* В режиме Split тембр левой руки записывается в партию левой руки, тембр правой руки записывается в партию правой руки.

* В режиме Dual, тембр 1 записывается в партию правой руки, тембр 2 записывается в партию аккомпанемента.

* Во всех остальных режимах все исполнение записывается в партию правой руки.

Автоматический аккомпанемент (ритм)

Режим Rhythm (кнопка [Rhythm])

Нажмите на кнопку [Rhythm] для перехода в режим Rhythm.

Включится функция Split.

При воспроизведении ритма партия левой руки не звучит, поскольку эта секция используется для распознавания аккордов.

Выбор ритма	<p>Нажмите на кнопку [Rhythm] и используйте кнопки [-]/[+].</p> <p>1-1-9-6</p> <p>См. "Список ритмов" в конце руководства.</p> <p>* Для выбора музыкального стиля ритма, удерживая кнопку [Rhythm] нажимайте на кнопки [-]/[+].</p>
Изменение темпа	<p>Нажмите на кнопку [Metronome].</p> <p>Кнопками [-]/[+] установите темп.</p> <p>108</p>
	<p>Диапазон 20 - 250</p>
Изменение громкости ритма	<p>Удерживая кнопку [Rhythm], кнопками Volume отрегулируйте громкость ритма.</p> <p>Громкость ритма – исполнения</p> <p>91 - 99 - 19</p> <p>(Ритм громче) (Одинаковая громкость) (Исполнение громче)</p>

Функция ритма

Инструмент содержит множество ритмов для разных музыкальных стилей, например джаза или рока. Кроме партии ударных, ритм содержит партии аккомпанирующих инструментов, таких как бас, рояль, гитара и струнные.

К ритму можно добавить вступление и коду, а также вставить сбивки. Это позволит создать выразительную аранжировку.

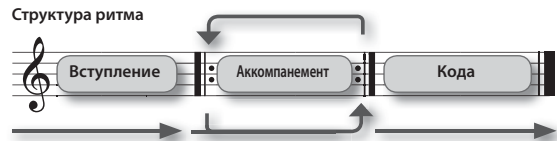

Предусмотрены ритмы двух типов: базовые паттерны аккомпанемента и паттерны вариаций, "украшающие" базовые.

Обычно в начале пьесы используются более спокойные базовые паттерны, а по мере развития пьесы — паттерны вариаций.

Способы взятия аккордов

При взятии на клавиатуре аккорда на его основе генерируется ритм. При взятии нот, отмеченных на рисунке "●", идентифицируется гармония "C".



Не обязательно брать все входящие в аккорд ноты, предусмотрено использование упрощенной аппликатуры. При взятии нот, отмеченных на рисунке "★", идентифицируется гармония "C".

См. стр. 12 и "Список распознаваемых аккордов" в конце руководства.



Кнопки [◀◀ (Variation)]/[▶▶ (Intro/Ending)]/[▶/■ (Start/Stop)]

Запуск/останов ритма	Нажмите на кнопку [▶/■ (Start/Stop)].
Добавление вступления	Включите кнопку [▶▶ (Intro/Ending)] и запустите воспроизведение ритма.
Добавление коды	В процессе воспроизведения ритма включите кнопку [▶▶ (Intro/Ending)]. После завершения коды воспроизведение ритма остановится.
Добавление вариации ритма	Нажмите на кнопку [◀◀ (Variation)]. Off → Простой паттерн аккомпанемента. On → Паттерн аккомпанемента с более сложной фактурой.
Добавление сбивки при смене вариации (Auto Fill)	Удерживая кнопку [◀◀ (Variation)], кнопками [-]/[+] выберите "On" и затем переключите вариации. Понятие "сбивки" Сбивка представляет собой импровизированную фразу, которая воспроизводится при переходе от одной вариации к другой.
Запуск ритма при взятии ноты (Sync)	Нажмите на кнопку [Rhythm]. Воспроизведение ритма запустится при взятии первой ноты. Sync

Воспроизведение только ударных или другой выбранной партии

1. Удерживая кнопку [▶/■ (Start/Stop)], кнопками [-]/[+] выберите нужное значение установки мьютирования.

Нажимая на соответствующие кнопки, можно включать/отключать партии ударных, баса и остальных инструментов в целях определения необходимой структуры аккомпанемента.

Индикация состояния партий ритма

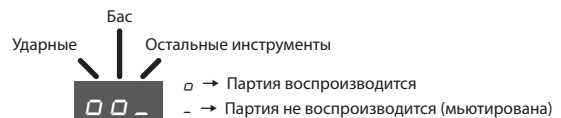

ЗАМЕЧАНИЕ

Для некоторых ритмов в партии баса могут звучать другие инструменты.

Запись исполнения



Исполнение, включая аккомпанемент, можно записать.

Можно прослушать сделанную запись, чтобы оценить качество исполнения, а также играть на инструменте под ранее записанный аккомпанемент.

Подготовка к записи

1. Выберите тембр для исполнения на клавиатуре (стр. 2).
2. При необходимости включите метроном.

Нажмите на кнопку [Metronome].

Включив метроном, определите темп и размер пьесы (стр. 3).

Для воспроизведения ритма

3. Для воспроизведения ритма [Rhythm].

Выберите ритм и определите его темп (стр. 5).

Если ритм воспроизводить не нужно

3. Нажмите на кнопку [Song], чтобы она загорелась.

Вход в режим готовности к записи

4. Удерживая кнопку [Song], нажмите на кнопку [Rhythm].

Кнопки [Song] и [Rhythm] загорятся; инструмент перейдет в режим готовности к записи.

НАПОМИНАНИЕ

Для отмены записи (то есть выхода из режима готовности к записи), удерживая кнопку [Song], нажмите на кнопку [Rhythm].

Запуск записи

5. Нажмите на кнопку [▶/■].

После двух тактов отсчета начнется запись.

На дисплей сначала выводится " - 2", затем " - 1".

НАПОМИНАНИЕ

Если начать играть, когда инструмент находится в режиме готовности к записи, она начинается сразу без отсчета.

Останов записи

6. Нажмите на кнопку [▶/■].

Если по окончании записи нажать на кнопку [▶/■], записанная пьеса начнет воспроизводиться.

Выбор номера пьесы для сохранения

7. Кнопками [-]/[+] выберите номер, под которым необходимо сохранить пьесу, и нажмите на кнопку [Metronome].

U (User) U.0 1 - U. 10

П (USB) П.0 1 - П.99

U 0 1

Не содержащая данных пьеса (пустая)

- Номеру пьесы предшествует символ "U" (память User)
- Номеру пьесы предшествует символ "П" (память USB)
- Точки нет

U.0 1

Пьеса с записанными данными

- Номеру пьесы предшествует символ "U" (память User)
- Номеру пьесы предшествует символ "П" (память USB)
- Выводится точка

НАПОМИНАНИЕ

Для отказа от сохранения, удерживая кнопку [Song], нажмите на кнопку [Rhythm].

ЗАМЕЧАНИЕ

Если выбрать пьесу, содержащую данные (номер которой начинается с заглавной буквы "U" или "П") и произвести запись, ранее записанные данные будут утеряны.

* В процессе сохранения пьесы в течение нескольких секунд на дисплей выводится вращающийся символ "σ". **Пока это происходит, не отключайте питание инструмента, чтобы не утратить результаты записи.**

Стирание записанной пьесы

Стереть пьесу можно, записав в нее пустую, как описано ниже.

1. Нажмите на кнопку [Song].
2. Удерживая кнопку [Song], нажмите на кнопку [Rhythm].
3. Нажмите на кнопку [▶/■] и после 2 тактов отсчета нажмите на кнопку [▶/■], не начиная играть на клавиатуре.
4. Выберите номер, соответствующий стираемой пьесе, и нажмите на кнопку [Metronome].

Будет записана пьеса, не содержащая нот; пьеса под выбранным номером сотрется.

Воспроизведение пьес с накопителя USB

Подключение накопителя USB

ЗАМЕЧАНИЕ

- Если на накопителе USB находится большое количество файлов пьес, чтение данных может занять некоторое время.
- В именах файлов используйте только однобайтные алфавитно-цифровые символы.

1. С помощью компьютера скопируйте файлы пьес на накопитель USB (опциональный).

Инструмент распознает на накопителе USB файлы форматов SMF и WAV.

Поддерживаемые форматы

Тип	Описание
SMF	Стандартные MIDI-файлы (формат 0, 1)
WAV	Формат WAV, 44.1 кГц, 16 бит, линейный

2. Подключите накопитель USB к порту USB MEMORY инструмента.

Воспроизведение пьес

1. Нажмите на кнопку [Song].
2. Кнопками [-]/[+] выберите пьесу.

НАПОМИНАНИЕ

- Для аудиофайла (WAV) после последней цифры отображается точка.

- Имена всех файлов, хранящихся на накопителе USB начинаются с символа "P". Номера назначаются автоматически. Если добавить или удалить файл, они автоматически перенумеруются.
- Если кнопками [-]/[+] выбрать на дисплее группу файлов, начинающуюся с "U" или "D", будут показаны пьесы, находящиеся в памяти инструмента.

3. Нажмите на кнопку [▶/■], чтобы воспроизвести выбранную пьесу.

На дисплее выводится номер такта воспроизводимого файла SMF. Для файла WAV отображается истекшее время воспроизведения.

(Пример: прошло 1 минута, 1 секунда)

Ослабление звука в центре стереопанорамы

Функция Center Cancel позволяет ослабить громкость сигналов в центре стереопанорамы фонограммы.

1. После выбора пьесы, удерживая кнопку [▶/■], кнопками [-]/[+] выберите для этой функции значение "0n".

ЗАМЕЧАНИЕ

Результат воздействия этой функции достаточно непредсказуем, поскольку сильно зависит от исходного материала.

Накопитель USB

Приобретенный накопитель USB необходимо отформатировать с помощью инструмента.

ЗАМЕЧАНИЕ

- Не вставляйте и не отключайте накопитель USB при включенном питании инструмента, иначе можно повредить данные, находящиеся на нем и в памяти инструмента.
- Используйте накопители USB компании Roland. Поддержка изделий других производителей не гарантируется.

Форматирование накопителя USB

Используйте следующую процедуру.

ЗАМЕЧАНИЕ

- Процедура форматирования уничтожает все данные, находящиеся на накопителе USB.
- Перед использованием приобретенный накопитель USB необходимо отформатировать с помощью инструмента.

2. Подключите накопитель USB к порту USB MEMORY.

3. Удерживая кнопку [Song], включите питание.

Удерживайте [Song] до тех пор, пока на дисплее не появится "Sur".

Для отмены нажмите на кнопку [▶▶].

4. Для выполнения форматирования нажмите на кнопку [▶/■].

После завершения операции индикаторы всех кнопок загорятся.

5. Выключите и снова включите питание инструмента.

Нижняя панель инструмента



Лицевая панель

Настройка громкости и баланса (кнопки Volume)

Общая громкость

Общая громкость регулируется кнопками Volume.

Баланс громкости между пьесой/ритмом и исполнением (Song Balance) **M**

Удерживая кнопку [Song] или [Rhythm], кнопками Volume изменяйте баланс.

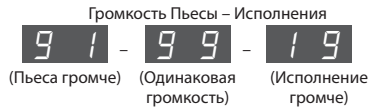

Относительный баланс в режиме Dual (Dual Balance) **M**

При включенном режиме Dual, удерживая кнопки [Piano] и [Other], кнопками Volume изменяйте баланс.



Относительный баланс в режиме Split (Split Balance) **M**

При включенном режиме Split, удерживая кнопку [Split], кнопками Volume регулируйте баланс.

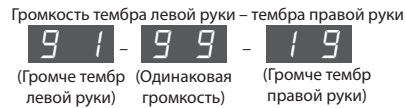

Дисплей

На дисплей выводятся номер тембра, номер пьесы, номер такта, темп, выбранная функция или значение.

Номер тембра	Piano	1	Номер пьесы	Встроенная	2.01
	Other	1		Записанная	4.01
Темп		108	Накопитель USB		7.01
Номер такта		1		Ритм	1-1

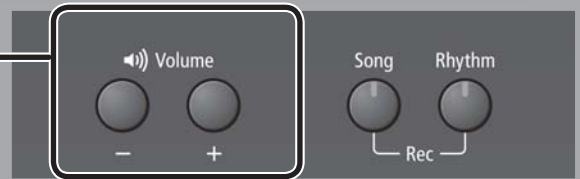

* Функции остальных кнопок описаны на стр. 2 – стр. 7.

Кнопка [⏻]

Включает/выключает питание (стр. 10).

По умолчанию питание инструмента автоматически отключается через 30 минут простоя.

После автоматического отключения питания можно снова включить его кнопкой [⏻]. Чтобы питание автоматически не отключалось, установите параметр "Auto Off" в "OFF". См. стр. 13.



Держатель наушников

Если наушники не используются, их можно повесить на специальный держатель.

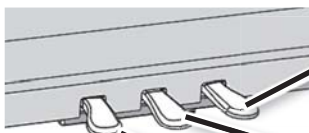
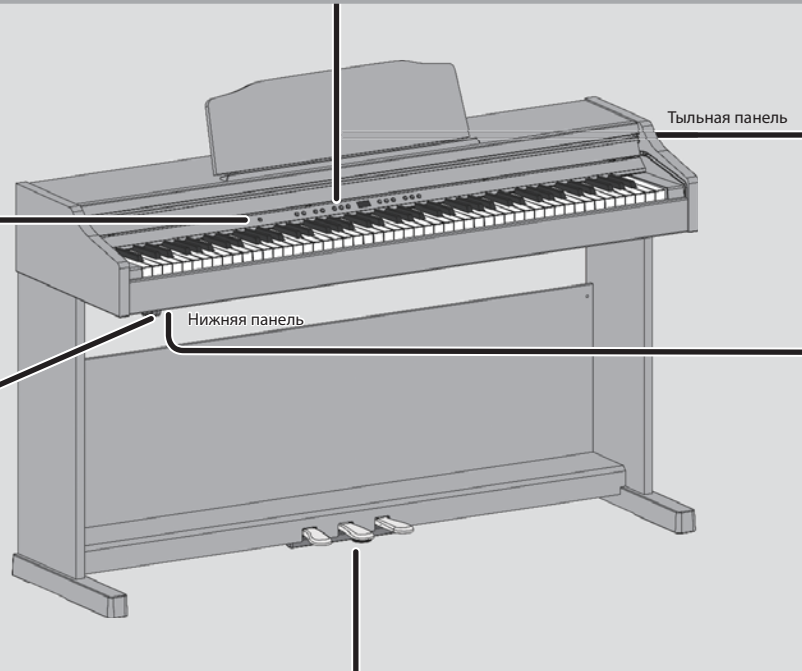

Фиксатор

Педаль Damper

Управляет сустейном звука. При нажатии на нее ноты продолжают звучать даже после отпускания клавиш. Продолжительность звучания зависит от глубины нажатия на педаль. На акустическом фортепиано при нажатии демпферной педали отодвигается демпфер, что обеспечивает богатый общий резонанс струн. Инструмент имитирует эту особенность акустического фортепиано.

Педаль Sostenuto

Продлевает звук только тех нот, которые были взяты до нажатия на эту педаль.

Педаль Soft

Эта педаль используется для смягчения звука.

При нажатии педали звук приглушается. Это соответствует действию левой педали акустического фортепиано. Мягкость звучания тембра может изменяться в зависимости от глубины нажатия на педаль.

Выворачивайте винт фиксатора до тех пор, пока он не упрется в пол. Особенно это важно, если инструмент ставится на ковер. Необходимо добиться плотного соприкосновения фиксатора с полом.

Изменение значения (кнопки [-]/[+])

Меняйте значение с помощью кнопок [-]/[+].

Перебор значений	Удерживайте [+] или [-].
Быстрое изменение значения	Удерживая кнопку [+], нажмите на кнопку [-] для увеличения значения. Удерживая кнопку [-], нажмите на кнопку [+] для уменьшения значения.
Возврат к исходному значению	Одновременно нажмите на кнопки [+] и [-].

Блокировка кнопок панели (Panel Lock)

С помощью данной функции можно заблокировать все кнопки инструмента. Это поможет избежать случайного изменения установок.

Нажмите и удерживайте [Other] в течение нескольких секунд.

Отключение функции Panel Lock

Еще раз нажмите и удерживайте [Other] в течение нескольких секунд.



Разъемы тыльной панели

Разъем Output

Служит для подключения инструмента к внешней системе звукоусиления.



Разъем Input

Служит для подключения аудиооборудования и воспроизведения его сигналов через динамики инструмента. Громкость звука устанавливается в источнике аудиосигнала.



Порт USB Computer

Служит для подключения к порту USB компьютера опциональным кабелем USB и обмена с ним музыкальными данными.

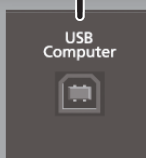

Разъем DC In

Размещайте сетевой адаптер таким образом, чтобы сторона с индикатором (см. рис.) была обращена вверх, а сторона с текстовой информацией — вниз. При подключении сетевого адаптера к розетке индикатор загорается.

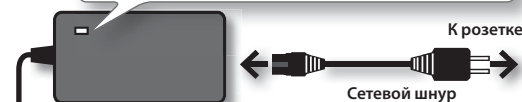

Разъем Pedal

Служит для подключения педалей, встроенных в стойку инструмента.



* Во избежание повреждения аппаратуры перед коммутацией установите регуляторы громкости всех устройств в минимум и выключите их питание.

Нижняя панель

Разъемы PHONES

Инструмент позволяет одновременно использовать две пары наушников. Звук в наушниках обрабатывается эффектом Headphones 3D Ambience, создающим ощущение игры на акустическом рояле (стр. 11).



Порт USB MEMORY

Служит для подключения накопителя USB (стр. 7).

Используйте устройства USB, поставляемые компанией Roland. Поддержка изделий других производителей не гарантируется.



Подготовка к работе

Открытие/закрывание крышки

Открывать/закрывать крышку необходимо обеими руками.

Открытие крышки

1. Приподняв крышку за край обеими руками, надавите на нее в направлении от себя.

ЗАМЕЧАНИЕ

Не кладите на крышку инструмента различные предметы (бумаги, скрепки и т.д.), потому что при открытии крышки они могут соскользнуть внутрь инструмента и привести к возникновению неисправностей.

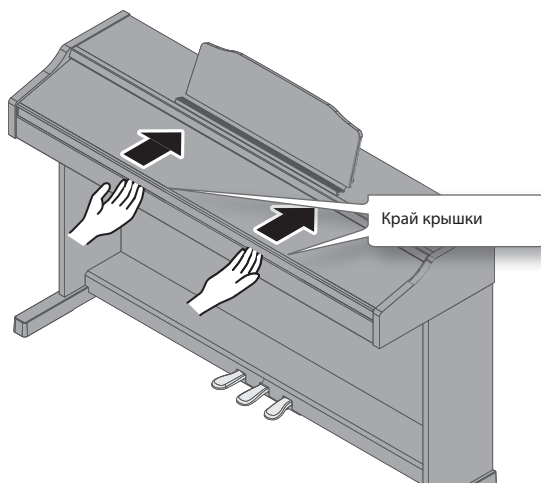

Закрывание крышки

1. Возьмитесь руками за край крышки, аккуратно потяните ее на себя до упора и опустите.

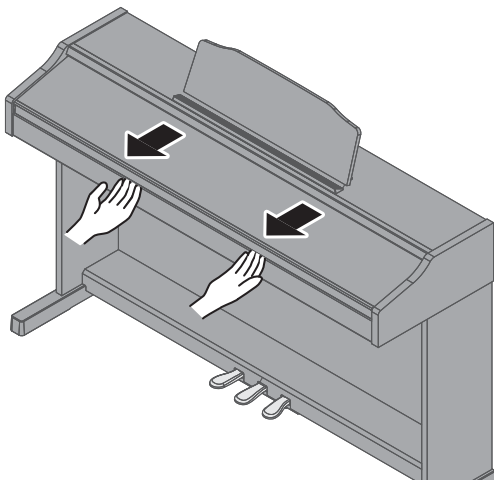

ЗАМЕЧАНИЕ

- При обращении с крышкой будьте осторожны, не прищипайте пальцы. Использование инструмента детьми должно осуществляться под присмотром взрослых.
- Во избежание повреждений всегда закрывайте крышку перед перемещением инструмента.
- При работе с пюпитром не прикладывайте к нему избыточных усилий.
- Не кладите на крышку инструмента различные предметы (бумаги, скрепки и т.д.), потому что при открытии крышки они могут соскользнуть внутрь инструмента и привести к возникновению неисправностей.

Включение/отключение питания

Включение питания

1. Включите питание кнопкой [⏻].



Спустя небольшой промежуток времени инструмент войдет в рабочий режим.

2. Кнопками Volume установите нужный уровень громкости.

Громкость увеличивается при нажатии на Volume [+] и уменьшается при нажатии на Volume [-].

Если используются динамики, громкость изменяется в них, если подключены наушники – в наушниках. Установка громкости (для динамиков или наушников) сохраняется автоматически.

НАПОМИНАНИЕ

Инструмент передает все нюансы динамики исполнения при любых уровнях громкости.

Отключение питания

1. Выключите питание кнопкой [⏻].

Выбор опорного тона

При игре в ансамбле все инструменты должны быть настроены одинаково. Для согласования с высотой строя других инструментов используется установка Master Tuning. M

1. В процедуре "Различные установки (режим Function)" (стр. 11) выберите "F0 7" и нажмите на кнопку [▶/■].
2. Кнопками [-]/[+] настройте частоту опорного тона.

Примеры:

Опорный тон	Экран
440.0 Гц (по умолчанию)	40.0
442.0 Гц	42.0

Нажмите на кнопку [▶/■] для перехода на предыдущий экран.

3. Чтобы сохранить установку, используйте функцию Memory Backup (стр. 11).
4. Удерживая кнопку [Metronome], нажмите на кнопку [Split], чтобы выйти из режима Function.

Различные установки (режим Function)

Общая процедура

1. Удерживая кнопку [Metronome], нажмите на кнопку [Split].
Инструмент перейдет в режим Function.
2. Кнопками [-]/[+] выберите параметр, который требуется изменить, и нажмите на кнопку [▶/■], чтобы открыть экран установок.
3. Кнопками [-]/[+] измените значение параметра.
Нажмите на кнопку [▶/■] для перехода на предыдущий экран.
4. Удерживая кнопку [Metronome], нажмите на кнопку [Split], чтобы выйти из режима Function.

Функция Memory Backup

При выключении питания инструмента большинство установок сбрасывается в заводское значение. Однако некоторые из них можно сохранить в память инструмента, чтобы после включения питания снова работать с ними. Установки, отмеченные символом "M", можно сохранить с помощью функции Memory Backup.

1. В режиме Function выберите "F 19" (Memory Backup) и нажмите на кнопку [▶/■].

Установки функций

Экран	Значение	Описание
F01	F (Fixed), L 2 (Super Light), L 1 (Light), M (Medium), H 1 (Heavy), H 2 (Super Heavy)	Чувствительность клавиатуры M Позволяет определить чувствительность (жесткость) клавиатуры, чтобы адаптировать ее под манеру игры конкретного исполнителя.
F02	1 (Pair), 2 (Separate)	Вариант звучания в режиме Twin Piano M Можно выбрать один из двух вариантов озвучивания исполнения в режиме Twin Piano. стр. 3
F03	OFF, On	Режим игры "в четыре руки" Включение/выключение режима Twin Piano. стр. 3
F04	1 (Keyboard & Song), 2 (Keyboard), 3 (Song)	Режим транспонирования M Установка определяет объект транспонирования. Доступно одновременное транспонирование клавиатуры и песни, только клавиатуры или только песни.
F05	-5-0-5 [semitone]	Интервал транспонирования Функция Transpose позволяет транспонировать клавиатуру с шагом в полутон. Например, чтобы для исполнения песни, написанной в тональности Ми-мажор, использовать аппликатуру До-мажор, установите параметр Transpose в значение "4".  Взято C E G → звучит E G B * При установке "0" функция Transpose отключена.
F06	OFF, On	Эффект Headphones 3D Ambience M Эффект Headphones 3D Ambience реалистично имитирует звучание акустического рояля даже при работе в наушниках. * Эффект Headphones 3D Ambience распространяется только на тембры рояля и не воздействует на остальные. On → Эффект Headphones 3D Ambience включен. Off → Эффект Headphones 3D Ambience выключен.
F07	15.3 (415.3)- 40.0 (440.0)- 66.2 (466.2) [Hz]	Общая настройка M При игре в ансамбле можно подстроить высоту строя данного инструмента под другие. Стандартной считается высота, которая соответствует высоте ноты A средней октавы. стр. 10

Экран	Значение	Описание
F 08	1, 2	<h2>Растянутая настройка</h2> <p>Эта установка определяет тип растянутой настройки, используемой для фортепиано, при которой высокие ноты настраиваются чуть выше, а низкие – чуть ниже относительно равномерно темперированного строя. Обычно используется значение "1" (стандартная кривая настройки).</p>
F 09 F 10	1 (Sostenuto, Soft), 2 (Start/Stop), 3 (Intro/Ending), 4 (Variation), 5 (Fill-in), 6 (Leading Bass)	<h2>Режим работы педалей</h2> <p>Доступно назначение функций на центральную (F 09) и левую (F 10) педали.</p> <p>1 → Педаль Sostenuto (F 09), педаль Soft (F 10) 2 → Выполнение функций кнопки [▶/■] (Start/Stop) 3 → Включение/выключение функций Intro/Ending (выполнение функций кнопки [▶▶] (Intro/Ending)) 4 → Включение/выключение вариаций (выполнение функций кнопки [◀◀] (Variation)) 5 → Сбивка 6 → Включение/выключение функции Leading Bass</p>
F 11	OFF, On	<h2>Воспроизведение партии баса</h2> <p>Функция "Leading Bass" позволяет воспроизводить в басу нижнюю ноту взятого аккорда.</p> <p>Off → Басовая партия ритма всегда воспроизводит тонику аккорда. Например, если взять аккорд E-G-C (До-мажор), в басу будет воспроизведена нота C. On → Басовая партия воспроизводит нижнюю ноту взятого аккорда. Если взять аккорд E-G-C (До-мажор), в басу будет воспроизведена нота E. Функция Leading Bass всегда включена при выключенном режиме Split.</p>
F 12	1 (Intelligent), 2 (Standard)	<h2>Распознавание аккордов в режиме Split</h2> <p>Режим распознавания аккордов при включенной функции Split (стр. 2).</p> <p>Intelligent → Для распознавания достаточно взять не все ступени аккорда. См. "Список распознаваемых аккордов". Standard → Стандартное распознавание аккордов.</p>
F 13	OFF, On	<h2>Предотвращение дублирования нот при работе с секвенсером</h2> <p>При коммутации инструмента с внешним MIDI-секвенсером параметр Local Control следует отключить (установить в значение "OFF"). Поскольку штатно в секвенсере параметр Thru включен, при игре на клавиатуре данные передаются на внутренний тон-генератор по двум путям (см. рис.). В результате при взятии одной ноты звук воспроизводится дважды. Чтобы этого избежать, отключите Local Control, тогда сообщения MIDI будут поступать на тон-генератор только из секвенсера.</p>
F 14	U.0 1-4. 10 (USER 01-10) P.0 1-99 (USB 01-99)	<h2>Копирование пьесы</h2> <p>Записанную в инструмент пьесу можно скопировать на накопитель USB.</p> <p>Когда выводится номер источника копирования, кнопками [-]/[+] выберите номер и нажмите на кнопку [▶/■] для подтверждения.</p> <p>Когда выводится номер приемника копирования, кнопками [-]/[+] выберите номер и нажмите на кнопку [▶/■] для подтверждения.</p>
B F 15	OFF, On	<h2>Функция Bluetooth</h2> <p>Включение/выключение функции Bluetooth.</p>
B F 16	-P-, -П-, P-П	<h2>Режим работы функции Bluetooth</h2> <p>Определяет использование функции Bluetooth — управление партитурой или обмен MIDI-данными.</p> <p>-P- → Управление партитурой в мобильном приложении -П- → Обмен MIDI-данными P-П → Управление партитурой и обмен MIDI-данными</p>
B F 17	1, 2, 3	<h2>Назначение педали для функции Bluetooth</h2> <p>Определяет режим управления партитурой с помощью педали.</p> <p>1 → Перемещение курсора вверх/вниз 2 → Перемещение страниц вверх/вниз 3 → Перемещение курсора влево/вправо</p>

Экран	Значение	Описание
F 18	OFF, 10, 30, 240 [min.]	<p>Автоматическое отключение питания</p> <p>Определяет состояние функции автоматического отключения питания. Оставшееся до отключения питания время выводится на дисплей (мигает). Когда до отключения питания остается менее 1 минуты, начинается отсчет в секундах.</p> <p>* Эта установка сохраняется автоматически при ее изменении.</p>
F 19	Отсутствует	<p>Сохранение установок</p> <p>При выключении питания инструмента большинство установок возвращается к своим заводским значениям. Однако некоторые из них можно сохранить во внутреннюю память инструмента, чтобы после включения питания снова работать с ними.</p> <p>Когда на дисплей выводится "Sur"; нажмите на кнопку [▶▶] (отмена) или [▶/■] (выполнение операции сохранения).</p>

стр. 11

Восстановление заводских настроек

Установки режима Function можно вернуть к заводским значениям. Эта операция называется "Factory Reset".

ЗАМЕЧАНИЕ

Операция "Factory Reset" стирает все установки, сохраняемые функцией Memory Backup, а также записанные во встроенную память пьесы.

1. Удерживая кнопки [Metronome] и [Split], включите питание.
Дождитесь появления на дисплее сообщения "Sur".
Для отказа от выполнения операции нажмите на кнопку [▶▶].
2. Для выполнения операции нажмите на кнопку [▶/■].
После выполнения операции на дисплей выведется "End".
* Не выключайте питание до тех пор, пока на дисплее не появится "End".
3. Кнопкой [⏻] выключите и снова включите питание.

Максимальная громкость

Установка максимальной громкости позволяет ограничить максимальный уровень громкости инструмента во время работы с ним.



1. Удерживая кнопки Volume [-] и Volume [+], кнопками [-]/[+] выберите нужное значение.

Значение
20, 40, 60, 80, 100

НАПОМИНАНИЕ

Установка сохраняется автоматически при ее изменении.

Наличие функции Bluetooth

В зависимости от страны поставки, функция **Bluetooth** в инструменте может отсутствовать.

Если функция **Bluetooth** присутствует



Общие сведения

Функция **Bluetooth** реализует беспроводную связь между мобильным устройством (смартфоном или планшетом) и данным инструментом, предоставляя доступ к следующим возможностям.

Управление партитурой

С помощью инструмента можно управлять нотной партитурой в приложении мобильного устройства.

Обмен MIDI-данными

Прием и передача MIDI-информации между инструментом и мобильным устройством.

Управление партитурой с помощью педалей

С помощью педалей инструмента можно "перелистывать" страницы партитуры в нотном приложении мобильного устройства.

Педаль Sostenuato открывает следующую страницу партитуры, педаль Soft — предыдущую.

Работа с сопряженным устройством iOS

iOS

После каждого переключения функции **Bluetooth** перелистывание/MIDI или восстановления заводских установок требуется выполнить следующие действия.



1 Разорвите связь с "RP501R".



2 Отключите Bluetooth.

См. документацию на устройство iOS.

1. Расположите мобильное устройство рядом с инструментом.

НАПОМИНАНИЕ

Если используется несколько одинаковых инструментов, включите питание только того, который будет участвовать в сопряжении.

2. В режиме Function (кнопки [Metronome] + [Split]) выберите "F 15" и нажмите на кнопку [▶/■] (стр. 12).

3. Кнопками [-]/[+] выберите "□□" и нажмите на кнопку [▶/■].

4. Выберите "F 15" и нажмите на кнопку [▶/■].

5. Кнопками [-]/[+] выберите "- P -" и нажмите на кнопку [▶/■].

НАПОМИНАНИЕ

Если выбрать "P - П", можно одновременно управлять партитурой и обменом MIDI-данных.

Например, можно одновременно с помощью педали перелистывать страницы партитуры при одновременном воспроизведении звуков инструмента под воздействием входящих MIDI-сообщений.

6. Включите функцию Bluetooth в мобильном устройстве.



НАПОМИНАНИЕ

Данный пример приведен для iPhone. См. документацию на конкретное мобильное устройство.

7. В мобильном устройстве выберите "RP501R".

После сопряжения имя инструмента ("RP501R") будет добавлено в список "Paired Devices" мобильного устройства.

НАПОМИНАНИЕ

- В устройствах iOS (iPhone или iPad) на экран выводится "Bluetooth Pairing Request". Коснитесь кнопки [Pair].
- Если на экран мобильного устройства выводится запрос "Pass Key", введите "0000" (четыре нуля).

8. Удерживая кнопку [Metronome], нажмите на кнопку [Split], чтобы выйти из режима Function.

Если инструмент в мобильном устройстве не отображается

В некоторых случаях, в зависимости от мобильного приложения, инструмент может перестать в нем отображаться (становится недоступным).

Чтобы во время управления партитурой в мобильном устройстве отображался инструмент, удерживая на инструменте кнопку [Metronome], нажмите на кнопку [Piano].

Чтобы в мобильном устройстве инструмент не отображался, удерживая кнопку [Metronome], нажмите на кнопку [Piano].

Подключение к уже сопряженному мобильному устройству

1. Повторите шаги 1 – 3 и 6 процедуры "Управление партитурой с помощью педалей" (стр. 14).

Инструмент подключится к мобильному устройству.

НАПОМИНАНИЕ

- Если с помощью описанных выше шагов связь установить не удалось, прикоснитесь к имени модели ("RP501R") на экране **Bluetooth** мобильного устройства.
- Чтобы разорвать связь, установите в инструменте параметр **Bluetooth** "F 15" в "OFF" или выключите функцию **Bluetooth** в мобильном устройстве.

2. Удерживая кнопку [Metronome], нажмите на кнопку [Split], чтобы выйти из режима Function.

Выбор кнопок, управляющих партитурой

Кнопки, управляющие перелистыванием партитуры, зависят от используемого мобильного приложения. Можно определить, какие кнопки этого инструмента будут управлять партитурой.

1. В режиме Function (кнопки [Metronome] + [Split]) выберите "F 17" и нажмите на кнопку [▶/■] (стр. 12).
2. Кнопками [-]/[+] выберите установку и нажмите на кнопку [▶/■].

Индикация	Установка	Описание
1	Перемещение курсора вверх/вниз	Для перемещения используются кнопки [▲]/[▼] клавиатуры.
2	Перемещение страниц вверх/вниз	Для перемещения используются кнопки [Page Up]/[Page Down] клавиатуры.
3	Перемещение курсора влево/вправо	Для перемещения используются кнопки [◀]/[▶] клавиатуры.

3. Удерживая кнопку [Metronome], нажмите на кнопку [Split], чтобы выйти из режима Function.

Обмен MIDI-данными

Ниже описано как определить установки для обмена MIDI-сообщениями между инструментом и мобильным устройством.

Если устройство iOS уже сопряжено

iOS

После каждого переключения функции **Bluetooth** перелистывание/MIDI или восстановления заводских установок требуется выполнить следующие действия.



1 Разорвите связь с "RP501R".

2 Отключите Bluetooth.

См. документацию на устройство iOS.

1. Расположите мобильное устройство рядом с инструментом.

НАПОМИНАНИЕ

Если используется несколько инструментов этой модели, включите питание только того, который будет участвовать в сопряжении.

2. В режиме Function (кнопки [Metronome] + [Split]) выберите "F 15" и нажмите на кнопку [▶/■] (стр. 12).
3. Кнопками [-]/[+] выберите "OFF" и нажмите на кнопку [▶/■].
4. Выберите "F 15" и нажмите на кнопку [▶/■].
5. Кнопками [-]/[+] выберите "- П -", и нажмите на кнопку [▶/■].
6. Включите функцию **Bluetooth** в мобильном устройстве.



НАПОМИНАНИЕ

Данный пример приведен для iPhone. См. документацию на конкретное мобильное устройство.

7. В мобильном приложении (например, GarageBand) установите связь с инструментом.

ЗАМЕЧАНИЕ

Не касайтесь "RP501R" в установках **Bluetooth** мобильного устройства.

Проблемы при использовании функции Bluetooth

Проблема	Причина/устранение
Инструмент не отображается в списке Bluetooth мобильного устройства	Функция Bluetooth не включена.
	Если функция Bluetooth (F 15) находится в состоянии "OFF", и режим Bluetooth (F 15) установлен в "- P -" Имя устройства "RP501R" отображается.
	Если функция Bluetooth (F 15) находится в состоянии "OFF", и режим Bluetooth (F 15) установлен в "- П -" Эту установку можно посмотреть в мобильном приложении, например, GarageBand.
Не удается перейти к странице Bluetooth управления партитурой	Если функция Bluetooth (F 15) находится в состоянии "OFF", и режим Bluetooth (F 15) установлен в "P - П" Имя устройства "RP501R" отображается. Эту установку можно посмотреть в мобильном приложении, например, GarageBand.
	Иногда при переключении режима функции Bluetooth (F 15) связь с мобильным устройством может оказаться недоступной.
Не удается перейти к странице Bluetooth обмена MIDI-данными	Разорвите сопряжение с устройством "RP501R", зарегистрированным в установках Bluetooth мобильного устройства, выключите и снова включите функцию Bluetooth , затем повторите процедуру сопряжения.
	Иногда при переключении режима функции Bluetooth (F 15) связь с мобильным устройством может оказаться недоступной.
Не устанавливается связь по MIDI	Режим Bluetooth MIDI поддерживается только в iOS. Кроме того, необходимо корректно произвести установки как в секции Bluetooth мобильного устройства, так и в используемом приложении, например, GarageBand.

Функция Bluetooth®

Проблема	Причина/устранение
Не производится сопряжение	Функция Bluetooth инструмента устанавливает сопряжение с мобильным устройством при первом ее включении. Повторно производить сопряжение не требуется.
Функции управления партитурой и MIDI одновременно не доступны	Установите режим функции Bluetooth (F 1Б) в "P - П".
Не устанавливается подключение к уже сопряженному устройству	Если связь разрывается сразу же после ее установки или после переключения режима функции Bluetooth (управление партитурой/обмен по MIDI), выключите функцию Bluetooth в мобильном устройстве и снова включите ее.

Проблема	Причина/устранение
Инструмент в мобильном устройстве не отображается (становится недоступным)	В некоторых случаях, в зависимости от используемого мобильного устройства, инструмент, если управляет перелистыванием партитуры, может перестать в нем отображаться (стать недоступным). Чтобы исправить эту ситуацию, удерживая кнопку [Metronome] инструмента, нажмите на кнопку [Piano]. Чтобы в мобильном устройстве инструмент не отображался, еще раз, удерживая кнопку [Metronome], нажмите на кнопку [Piano].

Неисправности

Неисправность	Причина/устранение
Даже при работе в наушниках слышен посторонний звук ударов при игре на клавиатуре	В инструменте используется клавиатура с молоточковым механизмом, имитирующим клавиатуру акустического фортепиано. Поэтому при игре на клавиатуре воспроизводится звук ударов молоточков, как на акустическом инструменте, который становится более отчетливым при работе на низких уровнях громкости. Это признаком неисправности не является. Чтобы уменьшить вибрации, передаваемые по полу или стенам помещения, отодвиньте инструмент подальше от стены или подстелите под него специальный антивибрационный коврик, продаваемый в музыкальных магазинах.
Питание самопроизвольно отключается	По умолчанию через 30 минут простоя инструмента его питание автоматически отключается. Чтобы этого не происходило, выключите функцию "Auto Off" (стр. 13).
Не включается питание	Правильно ли подключен сетевой адаптер? (стр. 9)
Педали не работают или назначенный на нее эффект "зависает"	Правильно ли подключены педали? Вставьте разъем кабеля педали в гнездо до упора (стр. 9).
	Отсоединение шнура педали при включенном инструменте может привести к "зависанию" эффекта, назначенного на педаль. Поэтому прежде чем подключать или отключать педаль, не забудьте выключить питание инструмента.
	Не включен ли режим Twin Piano? Если функция Twin Piano включена, правая педаль воздействует только на правую зону клавиатуры, а левая – на левую (стр. 3).
	Не изменялась ли функция педали (F 09, F 10)? (стр. 12) Не используется ли педаль для управления партитурой? (стр. 14)
Низкая громкость	Правильно ли определена установка максимальной громкости? Громкость не может быть выше определенного с помощью этой установки значения. Измените значение данной установки (стр. 13).
Низкий уровень входного сигнала	Возможно, используемый для коммутации кабель содержит резистор. Используйте кабель без резистора.
Нет звука/нет звука при воспроизведении пьесы	Не установлены ли регуляторы громкости инструмента или подключенного устройства в минимум?
	Не подключены ли к инструменту наушники? Не скоммутирован ли с гнездом наушников какой-либо разъем? Динамики инструмента отключаются, если гнездо наушников задействовано (стр. 9).
	Не выбран ли режим Local Control в Off? В этом случае звук при игре на клавиатуре не воспроизводится (если не используется внешний секвенсер). Установите Local Control в On (стр. 12).
Воспроизводятся не все ноты	Максимальная полифония инструмента составляет 128 голосов. При использовании режима Dual (стр. 2), одновременной игре с пьесой и частом использовании педали Damper максимально доступное число голосов может быть превышено. В этом случае возможно выпадение некоторых нот.

Неисправность	Причина/устранение
Некорректный строй клавиатуры или пьесы	Не выбран ли режим транспонирования Transpose? (стр. 11)
	Правильно ли определена установка Master Tune? (стр. 10)
При взятии ноты звучат дважды (дублируются)	Клавиатура инструмента имеет растянутую настройку, при которой ноты верхнего регистра настраиваются чуть выше, а ноты нижнего регистра — чуть ниже относительно равномерно темперированного строя. При этом высота этих нот будет отличаться от эталонной, но это используется для имитации звучания акустического фортепиано и неисправностью не является.
Эффект реверберации полностью не отключается	Не используется ли наложение тембров? (стр. 2) Если инструмент подключен к внешнему секвенсеру, отключите режим Local Control в инструменте (Off) или Soft Thru в секвенсере (стр. 12).
В верхнем диапазоне клавиш неожиданно меняется звук	Так как фортепианные звуки этого цифрового инструмента имитируют глубину и резонанс звучания акустического рояля, поэтому ощущение естественной реверберации может остаться, несмотря на отключение эффекта реверберации. В акустическом фортепиано ноты в верхних полутора октавах продолжают звучать даже после отпускания клавиш независимо от положения педали Damper, так как струны фортепиано в верхнем диапазоне не приглушаются демпферами. Этот инструмент имитирует эту особенность в звучании акустического фортепиано. Диапазон нот, подверженных этому эффекту, зависит от установки транспонирования клавиатуры.
Возникает высокий неприятный для слуха звенящий звук	При использовании наушников: Некоторые фортепианные тембры содержат высокочастотную компоненту, которая напоминает металлическую реверберацию. Это полностью соответствует характеристикам акустического фортепиано и не является неисправностью. Рекомендуется уменьшить глубину эффекта реверберации. При использовании динамиков: Причина, вероятно, заключается в другом, например, резонируют детали инструмента. Проконсультируйтесь с дилером или в сервисном центре компании Roland.
Некорректное воспроизведение звука низких нот (дребезжание)	Если громкость установлена в максимальное значение, при экспрессивной манере исполнения могут возникать искажения. Если это произошло, уменьшите громкость.
	Если в наушниках дребезг отсутствует: Очень громкий звук может вызвать резонанс динамиков или расположенных поблизости предметов. Резонировать могут также флуоресцентные лампы и стеклянные двери. Особенно часто это происходит, когда усилены басы, а уровень громкости слишком высокий. Для подавления этого резонанса необходимо сделать следующее. • Отодвиньте инструмент на расстояние 10 – 15 см от стен и других поверхностей. • Уменьшите громкость. • Отодвиньте резонирующие предметы подальше от динамиков.
	Если дребезг слышен и в наушниках: Причина, вероятно, в другом. Проконсультируйтесь с дилером или в сервисном центре фирмы Roland.

Список сообщений

Индикация	Описание
E.01	Музыкальный файл имеет атрибут "только для чтения", и перезаписать его невозможно.
E.02	Ошибка в процессе записи данных. Внешний накопитель может быть физически защищен от записи или неотформатирован.
E.10	Накопитель USB не подключен. Подключите накопитель USB и повторите операцию.
E.11	Для сохранения данных недостаточно свободной памяти. Подключите другой накопитель USB или удалите ненужные данные (пьесы) и повторите операцию.
E.14	Ошибка в процессе чтения данных. Накопитель USB может быть поврежден. Подключите другой накопитель USB и повторите операцию. Также можно попробовать отформатировать накопитель USB (стр. 7).
E.15	Файл не считывается. Формат данных файла не поддерживается инструментом.
E.16	Скорость считывания данных при воспроизведении пьесы низкая. Подождите несколько секунд и снова запустите воспроизведение кнопкой [▶/■].
E.18	Выбранный аудиоформат не поддерживается. Используйте линейные аудиофайлы WAV формата 44.1 кГц, 16 бит.
E.30	Внутренняя память инструмента переполнена.
E.40	С внешнего MIDI-устройства передается слишком плотный поток MIDI-данных, который инструмент не успевает обработать. Сократите объем передаваемой MIDI-информации.
E.51	Произошла системная ошибка. Попробуйте повторить операцию, после которой вывелось это сообщение. Если оно появляется снова, обратитесь в сервисный центр компании Roland.
E.65	На разъеме накопителя USB присутствует повышенный ток. Убедитесь в исправности внешнего накопителя, затем выключите и снова включите питание.
- - -	Включена функция Panel Lock (стр. 9).
PU	При воспроизведении пьесы, это сообщение обозначает, что пьеса стартует со слабой доли такта.
Мигающее число	Когда включена функция Auto Off, на дисплее мигает число, соответствующее оставшемуся времени до отключения питания.

Техника безопасности

ПРЕДУПРЕЖДЕНИЕ

Автоматическое отключение питания

Питание инструмента автоматически отключается через определенный промежуток времени после последней манипуляции с ним (функция Auto Off). Чтобы этого не происходило, выключите функцию Auto Off (стр. 13).



Используйте только прилагаемый сетевой адаптер

Используйте только прилагаемый сетевой адаптер. Подключайте сетевой шнур только к сети, напряжение в которой совпадает с тем, которое обозначено на корпусе адаптера. В противном случае можно повредить аппаратуру или получить удар электрическим током.



Пользуйтесь только прилагаемым сетевым шнуром

Используйте только прилагаемый сетевой шнур. Этот шнур не должен использоваться с другими устройствами.



ВНИМАНИЕ

Меры предосторожности при транспортировке

При транспортировке инструмента соблюдайте описанные ниже меры безопасности. Перемещать инструмент следует вдвоем. Необходимо нести его аккуратно, не наклоняя. Убедитесь, что держите его крепко, чтобы не получить травму и не повредить инструмент.



- Следите за тем, чтобы не потерять винты, которыми инструмент крепится к стойке. Если они ослабли, затяните их.
- Отсоедините сетевой шнур.
- Отсоедините все шнуры от внешних устройств.
- Закрутите фиксатор панели педалей (стр. 8).
- Закройте крышку.
- Снимите пюпитр.

ВНИМАНИЕ

Не прищемите пальцы

Осторожно обращайтесь со следующими подвижными частями, чтобы не прищемить пальцы. Если инструмент используют дети, необходим контроль взрослых за ними.



- Крышка (стр. 10)
- Педали (стр. 8)

Использование скамьи

При использовании скамьи учтите следующее:



- Не играйте со скамьей, и не вставляйте на нее.
- Не садитесь на скамью вдвоем.
- Не настраивайте высоту скамьи, сидя на ней.
- Не садитесь на скамью, если ослаблены винты, крепящие ее ножки. При ослаблении винтов немедленно затяните их прилагаемым инструментом.
- Не помещайте руки в зазор (пружинный механизм) под крышкой сиденья. Иначе можно травмировать руки.



ВНИМАНИЕ

Храните мелкие детали подальше от детей

Во избежание попадания в дыхательные пути, храните следующие детали в местах, недоступных детям.



- Винты для стойки

Важные замечания

Размещение

- Не допускайте попадания на прибор прямых солнечных лучей, не устанавливайте около источников тепла, внутри закрытого автомобиля и не подвергайте воздействию перепадов температуры. Иначе корпус прибора может деформироваться или изменить свой цвет.
- Не ставьте на клавиатуру инструмента никаких предметов, чтобы не повредить ее.

Уход

- Регулярно протирайте корпус мягкой сухой материей. Не прилагайте излишних усилий, так как даже мелкие песчинки грязи могут оставить на поверхности царапины. Не используйте чистящие средства или растворители, поскольку они могут повредить поверхность корпуса и оставить царапины.

Уход за клавиатурой

- Не наносите на клавиатуру и на инструмент каких-либо надписей или пометок другого рода. Чернила проникнут внутрь структуры поверхности и удалить их будет невозможно.
- Не прикрепляйте на клавиатуру наклейки, поскольку их клеящая поверхность оставит следы и приведет к изменению цвета.
- Для удаления сильных загрязнений используйте специальную чистящую жидкость для клавиатуры, не содержащую абразивных примесей. Протирайте инструмент легкими движениями. Если грязь удалить не удается, протирайте клавиши, постепенно усиливая нажим, следите за тем, чтобы не оставить царапин.

Ремонт и данные

- Помните о том, что при отправке прибора в ремонт данные его внутренней памяти могут быть потеряны. Поэтому предварительно их необходимо сохранить. Во время ремонта инструмента особое внимание уделяется сохранности данных внутренней памяти. Однако возможны ситуации, например, выход из строя схем памяти, в которых этого добиться невозможно. Компания Roland ответственности за сохранность данных внутренней памяти прибора не несет.

Меры предосторожности

- Помните, что в результате поломки или несоблюдения правил эксплуатации прибора содержимое памяти может быть безвозвратно потеряно. Чтобы снизить риск потери данных, рекомендуется периодически архивировать их.
- Компания Roland ответственности за сохранность данных не несет.
- Не ударяйте по дисплею и не нажимайте на него.
- Поскольку звуковые колебания могут передаваться через пол или стены, при игре на инструменте не забывайте о покое окружающих.
- Не прилагайте чрезмерных физических усилий при обращении с пюпитром.
- Не используйте коммутационные кабели, которые содержат резисторы.
- Не вешайте на держатель ничего кроме наушников и не прилагайте к нему избыточных усилий. В противном случае можно повредить держатель.

Использование USB-накопителей

- USB-накопитель собран с высокой точностью и требует аккуратного обращения. Соблюдайте следующие правила.
 - В процессе обмена данными с накопителем USB, не отключайте его.
 - Чтобы избежать повреждения накопителя статическим электричеством, прежде чем взять его в руки снимите заряд с тела и одежды.

Радиочастотное излучение

- Указанные ниже действия могут привести к нарушению законодательства.
 - Разборка или модификация прибора.
 - Снятие сертификационной наклейки с тыльной панели прибора.

Авторские права

- Несанкционированные запись, распространение, продажа, сдача в прокат, публичное воспроизведение и подобные действия, в целом или частично, любого произведения, авторские права на которое принадлежат третьей стороне, запрещены законом.
- Не используйте прибор в целях нелегального распространения аудиоматериалов или нарушающих авторские права третьей стороны. Производитель не несет ответственности ни за какие противоправные действия пользователя.
- Права на все данные, находящиеся в памяти прибора, принадлежат компании Roland Corporation.

- Приобретение прибора дает право на использование этих данных для создания, демонстрации, записи и распространения оригинального аудиоматериала.
- Приобретение данного прибора НЕ дает права на распространение этих данных в оригинальной или модифицированной форме на любых носителях или по сетям Интернет.
- MMP (Moore Microprocessor Portfolio) обозначает портфолио патента микропроцессорной архитектуры, разработанной Technology Properties Limited (TPL). Компания Roland получила лицензию на данную технологию у TPL Group.
- XGlite () является торговой маркой или зарегистрированной торговой маркой Yamaha Corporation.
- Логотип и название Bluetooth® являются зарегистрированными торговыми марками Bluetooth SIG, Inc. и используются компанией Roland по лицензии.
- Roland, BOSS, SuperNATURAL и GS являются торговыми марками или зарегистрированными торговыми марками Roland Corporation в США и/или других странах.
- Все названия продуктов, упоминаемые в этом документе, являются торговыми марками или зарегистрированными торговыми марками соответствующих владельцев

Список тембров

Кнопка [Piano]

№	Имя
1	Concert Piano
2	Ballade Piano
3	Bright Piano

№	Имя
4	Magical Piano
5	Piano + Strings
6	Piano + Pad

№	Имя
7	Piano + Choir
8	Rock Piano
9	Ragtime Piano

№	Имя
10	Harpsichord
11	Coupled Harpsichord

Кнопка [Other]

№	Имя
1	Trem. TineEP
2	Pop E.Piano
3	Tine EP
4	FM E.Piano
5	Bright FM EP
6	Vib. ReedEP
7	Clav.
8	PhaserTineEP
9	Vibraphone
10	Marimba
11	Celesta

№	Имя
12	Mallet Isle
13	Morning Lite
14	SymphonicStr
15	Rich Strings
16	OrchestraStr
17	DecayStrings
18	Harp
19	PizzicatoStr
20	ChurchOrgan1
21	ChurchOrgan2
22	Combo Jz.Org

№	Имя
23	Ballad Organ
24	Full Stops
25	Mellow Bars
26	Accordion
27	Aerial Choir
28	Jazz Scat
29	Female Aahs
30	Male Aahs
31	Decay Choir
32	Thum Voice
33	Soft Pad

№	Имя
34	Dcy ChoirPad
35	Nylon-str.Gt
36	Steel-str.Gt
37	Jazz Guitar
38	AcousticBass
39	A.Bass+CymbI
40	FingeredBass
41	GM2 tones
305	

Список ритмов

Жанр	№	Имя
Pop	1-1	Gold Medium Beat
	1-2	Frank's Way
	1-3	Gold Slow Beat
	1-4	Gold Beat
	1-5	Jessie Beat
	1-6	US Shuffle
	1-7	Strummin' Pop
	1-8	Unplugged Pop
	1-9	Amazing Gospel
Ballad Rock	2-1	Easy Ballad
	2-2	Acoustic Ballad
	2-3	Love Slow Rock
	2-4	Unplugged Ballad
	2-5	Spring Rock
	2-6	Joe's Rock
	2-7	Breaky Rock
Disco	3-1	Seventies
	3-2	Jamiro Dance

Жанр	№	Имя	
Disco	3-3	Gold Disco	
	3-4	Survive Disco	
	3-5	Hitmix	
	3-6	Club House	
	3-7	Baby Beat	
	3-8	Breath Rap	
	3-9	Now Hip Hop	
	Jazz Blues	4-1	Gold Swing
		4-2	Midnight Slow Swing
4-3		Big Band Medium	
4-4		Slow Jazz Waltz	
4-5		Cool Soul	
4-6		Cool Blues	
4-7		Go! Rock'N	
4-8		Blue Boogie	
4-9		Rock'N Slow	
Ball Room	5-1	It Valzer	
	5-2	Gold Wien Waltz	

Жанр	№	Имя	
Ball Room	5-3	Gold Slow Waltz	
	5-4	Polka Disco	
	5-5	Gold Tango	
	5-6	Gold Foxtrot	
	5-7	Quick Step	
	5-8	Go! Twist	
	Latin	6-1	Gold Rhumba
		6-2	Beguine
6-3		Gold Cha Cha	
6-4		That's Mambo	
6-5		Cuba Salsa	
6-6		Acoustic Samba	
6-7		Jazz Bossa	
6-8		Fast Bossa	
6-9		Samba	
Tradit World	7-1	Pop Reggae	
	7-2	Love Reggae	
	7-3	Gospel Shuffle	
	7-4	Ska	

Жанр	№	Имя
Tradit World	7-5	German Polka
	7-6	German Waltz
	7-7	6_8 March
	7-8	US March
	7-9	Orchestral Waltz
Country	8-1	Country Rock
	8-2	Country Flyer
	8-3	Southern Twang
	8-4	Country Ballad
	8-5	Country Beat
	8-6	Country Pop
Pianist	9-1	P. Arpeggio
	9-2	P. Pop
	9-3	P. Classic Polka
	9-4	P. Waltz
	9-5	P. Boogie
	9-6	P. Ragtime



Список распознаваемых аккордов

C



C#



D



Eb



E



F



CM7



C#M7



DM7



Eb M7



EM7



FM7



C7



C#7



D7



Eb 7



E7



F7



Cm



C#m



Dm



Eb m



Em



Fm



Cm7



C#m7



Dm7



Eb m7



Em7



Fm7



CmM7



C#mM7



DmM7



Eb mM7



EmM7



FmM7



Cdim



C#dim



Ddim



Eb dim



Edim



Fdim



Cm7 (b5)



C#m7 (b5)



Dm7 (b5)



Eb m7 (b5)



Em7 (b5)



Fm7 (b5)



Caug



C#aug



Daug



Eb aug



Eaug



Faug



Csus4



C#sus4



Dsus4



Eb sus4



Esus4



Fsus4



C7sus4



C#7sus4



D7sus4



Eb 7sus4



E7sus4



F7sus4



C7/13



C#7/13



D7/13



Eb 7/13



E7/13



F7/13



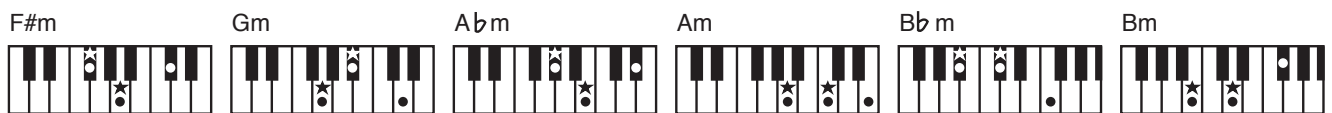
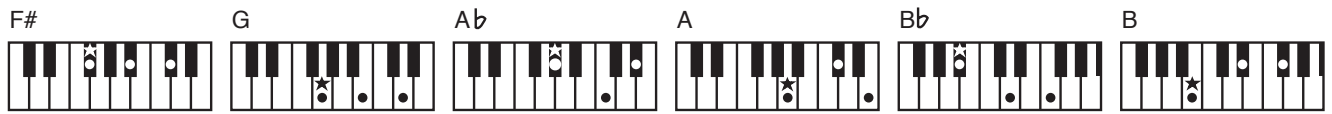



Список встроенных пьес

№	Название	Композитор
2.01	Valse, op.34-1	Fryderyk Franciszek Chopin
2.02	Polonaise op.53	Fryderyk Franciszek Chopin
2.03	Nocturne No.20	Fryderyk Franciszek Chopin
2.04	Die Forelle	Franz Peter Schubert, Arranged by Franz Liszt
2.05	Reflets dans l'Eau	Claude Achille Debussy
2.06	La Fille aux Cheveux de Lin	Claude Achille Debussy
2.07	La Campanella	Franz Liszt
2.08	Scherzo No.2	Fryderyk Franciszek Chopin
2.09	Étude, op.10-12	Fryderyk Franciszek Chopin
2.10	Sonate Nr.16 C Dur	Wolfgang Amadeus Mozart
2.11	Liebesträume Nr.3	Franz Liszt
2.12	Étude, op.10-3	Fryderyk Franciszek Chopin
2.13	Je te veux	Erik Satie
2.14	Valse, op.64-1	Fryderyk Franciszek Chopin
2.15	Golliwog's Cakewalk	Claude Achille Debussy
2.16	Fantaisie-Impromptu	Fryderyk Franciszek Chopin
2.17	1ère Arabesque	Claude Achille Debussy
2.18	An der schönen, blauen Donau	Johann Strauss, Sohn
2.19	Auf Flügeln des Gesanges	Felix Mendelssohn
2.20	Mazurka No.5	Fryderyk Franciszek Chopin
2.21	1ère Gymnopédie	Erik Satie
2.22	Étude, op.25-1	Fryderyk Franciszek Chopin
2.23	Clair de Lune	Claude Achille Debussy
2.24	Étude, op.10-5	Fryderyk Franciszek Chopin
2.25	Dr. Gradus ad Parnassum	Claude Achille Debussy
2.26	Grande Valse Brillante	Fryderyk Franciszek Chopin
2.27	La prière d'une Vierge	Tekla Badarzewska
2.28	Course en Troïka	Peter Ilyich Tchaikovsky
2.29	To The Spring	Edvard Hagerup Grieg
2.30	Valse, op.64-2	Fryderyk Franciszek Chopin
2.31	Radetzky Marsch	Johann Baptist Strauss
2.32	Träumerei	Robert Alexander Schumann
2.33	Moments Musicaux op.94-3	Franz Peter Schubert
2.34	Prélude, op.28-15	Fryderyk Franciszek Chopin
2.35	The Harmonious Blacksmith	Georg Friedrich Händel
2.36	Ungarische Tänze Nr.5	Johannes Brahms
2.37	Türkischer Marsch	Ludwig van Beethoven
2.38	Nocturne, op.9-2	Fryderyk Franciszek Chopin
2.39	Frühlingslied	Felix Mendelssohn
2.40	Präludium C Dur BWV846	Johann Sebastian Bach
2.41	Jägerlied	Felix Mendelssohn
2.42	Passepied	Claude Achille Debussy
2.43	Für Elise	Ludwig van Beethoven
2.44	Türkischer Marsch	Wolfgang Amadeus Mozart
2.45	Ständchen	Franz Peter Schubert
2.46	Humoreske	Antonín Dvořák
2.47	Blumenlied	Gustav Lange
2.48	Alpenglöckchen	Theodor Oesten
2.49	Menuett G dur	Ludwig van Beethoven
2.50	Venezianisches Gondellied	Felix Mendelssohn
2.51	Alpenabendröte	Theodor Oesten
2.52	Farewell to the Piano	Ludwig van Beethoven
2.53	Brautchor	Wilhelm Richard Wagner
2.54	Forget-Me-Not	Heinrich Lichner
2.55	Wiener Marsch	Carl Czerny
2.56	Le Coucou	Louis Claude Daquin
2.57	Menuett G Dur BWV Anh.114	Johann Sebastian Bach
2.58	Spinnerlied	Albert Ellmenreich
2.59	Gavotte	François Joseph Gossec
2.60	Heidenröslein	Gustav Lange

№	Название	Композитор
2.61	Zigeuner Tanz	Heinrich Lichner
2.62	La Cinquantaine	Gabriel Marie
2.63	Csikos Post	Hermann Necke
2.64	Dolly's Dreaming Awakening	Theodor Oesten
2.65	La Violette	Louis Streabbog
2.66	Fröhlicher Landmann	Robert Alexander Schumann
2.67	Sonatine op.36-1	Muzio Clementi
2.68	Sonatine op.20-1	Friedrich Kuhlau
2.69	Sonatine No.5	Ludwig van Beethoven
2.70	Twinkle Twinkle Little Star	French Folk Song
2.71	Mary Had a Little Lamb	Traditional
2.72	Bear Song	American Folk Song
2.73	Ich Bin Ein Musikante	German Folk Song
2.74	Grand Father's Clock	Henry Work
2.75	Maple Leaf Rag	Scott Joplin
2.76	Le Quattro Stagioni "La Primavera"	Antonio Vivaldi
2.77	Marche Militaire Nr.1	Franz Peter Schubert
6.01	:	
6.99	Czerny 100-1-99	Carl Czerny
6..0	Czerny 100-100	Carl Czerny
c.01	:	
c.20	Hanon 1-20	Charles Hanon
d.01	:	
d.36	Major Scales, Minor Scales (Harmonic, Melodic)	—

* Все права защищены. Использование данных пьес разрешается только в частных целях, не преследующих извлечения прибыли. Использование их в других целях без разрешения правообладателя преследуется по закону.

* Партитуры в комплект поставки инструмента не входят. Их можно приобрести в музыкальном магазине.



Для стран Европы
Данное изделие соответствует требованиям директивы EMC от 2004/108/EC.



Данный символ означает, что отмеченное им изделие должно утилизироваться отдельно от домашних отходов, согласно принятому в конкретной стране законодательству.

Информация

При необходимости ремонта обращайтесь в техцентр Roland по адресу:

Roland

Roland Music

Дорожная ул., д. 3, корп.6

117 545 Москва, Россия

Тел: (495) 981-4964